

LA SÉLECTION OUTILLAGE

[Aspirateur](#)
[Carrosserie](#)
[Chargeur](#)
[Climatisation](#)
[Compresseur](#)
[Démonte-pneus](#)
[Diagnostic et ADAS](#)
[Electro Portatif](#)
[Equilibreuse](#)
[Géométrie](#)
[Levage](#)
[Levage motorcycle](#)
[Lubrification Vidange](#)
[Nettoyeur haute pression](#)
[Pont élévateur](#)
[Presse](#)
[Protection Electrique](#)
[Soudage](#)
[Soudage Acétylénique](#)
[Vidange Boîte de vitesse automatique](#)
ANNEXES

Prérequis pour toute installation de pont élévateur

Vérification de la chape obligatoire (preuve à donner par le client)
Installation par entreprise agréé pièces et MO pendant 2 ans

[DEMANDE
INSTALLATION OU SAV](#)

Pont 2 colonnes électro hydraulique / version 3.2 T



Réf commerciale: **0-43102101/39**

[fiche technique](#)

Caractéristiques techniques :

- . Pont actionné par un circuit hydraulique avec 1 vérin dans chaque poteau
- . Equilibrage des deux chariots assuré par 2 câbles métalliques qui garantissent une excellente synchronisation indépendamment de la charge soulevée
- . Dispositif d'appui mécanique des chariots dans chaque colonne garantissant une très grande sécurité
- . Chariots munis de tampons en caoutchouc pour protéger les portières
- . Tableau électrique disposant de commandes ergonomiques en basse tension
- . 4 bras asymétriques à trois rallonges,
- . Tampons avec filetages et entretoises à enclenchement pour permettre de régler facilement la hauteur
- . Grande distance entre les colonnes 2500 mm
- . Alimentation 380V

LES +

- . Déverrouillage automatique des sécurités mécaniques
- . Base de faible hauteur 26 mm
- . Colonnes renforcées
- . Rehausses et support intégrés
- . Commande 24 volt
- . POSSIBILITE DE BASE PORTEUSE (EN OPTION)
- . Pas de véhicule bloqué sur le pont : descente de secours « hydraulique »

Pont 2 colonnes électro hydraulique / version 4,5 T



version 3.5 T 400 volts Réf commerciale: **0-43107500/48**

version 3.5 T 230 volts Réf commerciale: **0-43107502/48**

version 4.5 T Réf commerciale: **0-43107400/48**

[fiche technique](#)

Caractéristiques techniques :

- . Pont actionné par un circuit hydraulique avec 1 vérin dans chaque poteau
- . Equilibrage des deux chariots assuré par 2 câbles métalliques qui garantissent une excellente synchronisation indépendamment de la charge soulevée
- . Dispositif d'appui mécanique des chariots dans chaque colonne garantissant une très grande sécurité
- . Chariots munis de tampons en caoutchouc pour protéger les portières
- . Tableau électrique disposant de commandes ergonomiques en basse tension
- . 4 bras asymétriques à trois rallonges,
- . Tampons avec filetages et entretoises à enclenchement pour permettre de régler facilement la hauteur
- . Grande distance entre les colonnes 2500 mm
- . Alimentation 380V

LES +

- . Déverrouillage automatique des sécurités mécaniques
- . Base de faible hauteur 26 mm
- . Colonnes renforcées
- . Rehausses et support intégrés
- . Commande 24 volt
- . POSSIBILITE DE BASE PORTEUSE (EN OPTION)
- . Pas de véhicule bloqué sur le pont : descente de secours « hydraulique »

Ponts ciseaux à prise sous coques / version 3.2T



380 V



Réf : **0-41106000/0048**

Caractéristiques techniques :

- . Ponts élévateurs low profile à double ciseaux SL32/36 2-XCEF conçus pour répondre à toutes les exigences de capacité 3200 et 3600 kg
- . Circuit hydraulique à double vérins Master/slave sans crémaillères

[fiche technique](#)

Kit encastrement Réf : **8-41100165**

LE +

**Pont élévateur le mieux adapté aux services rapides
Peut être encastéré**

Pont 2 colonnes hydraulique hauteur 4050mm

[fiche technique](#)

Version 4,2 T Réf 0-43107800/39

Version 4,5 T Réf 0-43107800/00

Version 5,5 T Réf 0-43107700/00

Arcade hauteur 4620 mm

Réf 8-43100224/00

Arcade hauteur 5220 mm

Réf 8-43100225/00

Caractéristiques techniques :

- . Pont élévateur HYDRAULIQUE , bras symétriques surbaissés à 3 étages
- . Alimentation 380V
- . Colonnes renforcées haute rigidité à structure symétrique, étudiées pour faciliter l'ouverture des portières.
- . Chariot de fixation des bras à encombrement réduit au sol.
- . Temps de montée et descente 45 s
- . Hauteur des tampons Mini / Maxi mm 95/140 HORS REHAUSSE
- . Hauteur de levage Max mm 1995
- . Distance entre colonne mm 3099
- . Longueur des bras mm AV- AR 865 / 1716 mm pas de sens d'entrée
- . Déverrouillage automatique en pied de colonnes
- . Hauteur totale suivant versions

Pont élévateur 4 colonnes / version 5T



Réf **0-43203901/00**

[fiche technique](#)

Caractéristiques techniques :

- . Alimentation 380V
- . Pont à usage général pour le contrôle de la géométrie.
- . Optimise l'accès aux véhicules les plus bas sans risque de frotter les boucliers avant.
- . Equipés de larges chemins de roulement permettant de soulever les véhicules sans devoir déplacer le plateau mobile; la distance interne entre les colonnes est de 2950mm, ce qui les rendent parfaitement compatibles aux appareils de contrôle de géométrie 3D.
- . Fonctionnent avec un système hydroélectrique équipés en série de relevage auxiliaire d'une capacité de levée de 3,5 tonnes, extensible de 1335 à 2000mm vers l'avant et l'arrière
- . chemins de roulement oscillant CT
- . logement plateaux avant et plaques de ripage arrière intégrés
- . dispositifs de sécurité mécanique actionnés par 4 électroaimants



**Spécial
géométrie**



Accessoires



**Rèf
EG1140**
Ø98x21mm



**Rèf
EG1141**
Ø124x26m
m



Rèf EG1136
160x120x60m
m

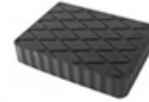

Rèf EG1137
160x120x30m
m

Plate-forme levage 2 roues SUPERLIFT 600 BIKE



Réf 0-42204500/00



[fiche technique](#)

Bloque roue avant à commande pneumatique au pied



Réf 8-4260006

Kit élargisseur pour quads et tricycles



Réf 804459943

Appareil de géométrie



Réf **0-34900311/00** non compatible ADAS

Réf **0-34102301/39** compatible ADAS



Caractéristiques techniques :

Le C880 est un aligneur 3D SOUS BASE WINDOWS Précision à 0,01%

- . Cible sans électronique « incassable »
- . Assistance à la conduite avec une caméra
- . Dispositif motorisé
- . Mesure du châssis en temps réel Base de données internationales
- . Livré avec les plateaux avant, presse pédale et volant.
- . Installation et formation aux utilisateurs incluses



Accessoires optionnels:

- . Mise à jour annuelle base de données Réf. **8-33100063**
- . Kit mobilité Réf. **8-34900046**
- . Jeu de plateaux arrière Réf. **8-349000019**
- . Plaque de glissement Réf. **8-03227757**

Appareil de contrôle de géométrie



Réf **0-33221001/00**

Caractéristiques techniques :

- . Aligner 4 têtes 8 capteurs
- . Sous base WINDOWS
- . Caméra haute résolution ultra légère
- . Alimentation par batteries rechargeables
- . Dévoilage en poussant
- . Mesure du châssis en temps réel
- . Cale one touch (réalignement du capteur volant)
- . Installation et formation incluses

[document
commercial](#)

Jeu de plateaux avant et arrière



Réf **8-34900019**

Démonte pneus automatique



2 1100 400V
WARRANTY W



380 V

[document
commercial](#)

Réf : **DM1501**

Caractéristiques techniques :

.Bras d'assistance

.Spécialement adapté pour le montage et démontage sans effort de tous les pneus VL, utilitaires et 4x4 10-24 2 VITESSES

Démonte pneus semi-automatique



2 WARRANTY 1100 W 230V  TE

[document commercial](#)

Réf : **DM0500BL**

Caractéristiques techniques :

Spécialement adapté pour le montage et démontage sans effort
10-21 1 VITESSE

Equilibreuse roues automatique 3d pointeur laser



Réf: **EQ2100**

[document
commercial](#)

Caractéristiques techniques :

Prise des côtes avec pige électronique

Equilibreuse de roues motorisées dotée d'un grand affichage digital et mesure automatique des 3 paramètres pour un équilibrage précis, simple et rapide de roues VL, VUL et 4x4

Equilibreuse de roues motorisée



[document
commercial](#)

Réf : **EQ1000**

Caractéristiques techniques :

Equilibreuse de roues motorisées dotée d'un grand affichage digital et mesure manuelle des 3 paramètres pour un équilibrage précis, simple et rapide de roues VL, VUL et 4x4

Gamme particuliers

Diagnostic multimarque avec 8 fonctions spéciales



Fonctionnalités



Vidange huile



Adapt. Batterie



Rég. FAP Diesel



Plaquettes de freins



Adaptation A/F



Valves TPMS



Angle de braquage



Codage des injecteurs

Réf : **CRP-301050478**

Caractéristiques techniques :

Grâce au CRP-129 EVO, vous pouvez réaliser en quelques secondes un rapport de diagnostic professionnel des codes d'erreurs des calculateurs principaux du véhicule.

Allez plus loin dans l'analyse des paramètres de chaque calculateur contrairement aux lecteurs OBD classiques.

Accédez rapidement et simplement aux fonctions électroniques courantes liées à l'entretien des véhicules essence ou diesel.

mise à jour gratuite à vie

Gamme semi-pro



[document commercial](#)

MX900TS

Réf : **A100003319A2**

Caractéristiques techniques :

- . diagnostic tous systèmes
- . gestion TPMS complète
- . détection automatique du véhicule en un clic
- . codage avancé
- . adaptation
- . +40 fonctions de service
- . couvre plus de 150 marques de véhicules
- . DoIP & CANFD
- . déverrouillage GATEWAY FCA/RENAULT/NISSAN
- . sans fil



Gamme pro



MS906PRO

[document commercial](#)

Réf : **A100002317N2**



Caractéristiques techniques :

- . diagnostic
- . codages et télé codage
- . services FAP (abonnement optionnel)
- . adaptation ADAS (licence non incluse)
- . **Idem 906BT + TPMS valve électronique**



MS909

[document commercial](#)

Réf : **A100001624A1**

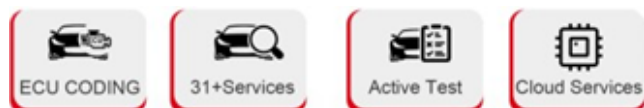

Caractéristiques techniques :

- . diagnostic
- . codages et télé codage
- . programmation calculateur vierge BMW et MERCEDES incluse
- . services FAP (abonnement optionnel)
- . adaptation ADAS (licence non incluse)

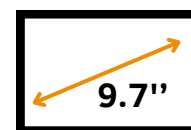

Gamme pro



MS919

[document commercial](#)

Réf : **A100001623N2**

Caractéristiques techniques :

- . diagnostic
- . codages et télé codage
- . programmation calculateur vierge BMW et MERCEDES incluse
- . services FAP (abonnement optionnel)
- . adaptation ADAS (licence non incluse)



DS900TS

[document commercial](#)

Réf : **A100003317A2**

Caractéristiques techniques :

- . diagnostic tous systèmes
- . gestion TPMS complète
- . détection automatique du véhicule en un clic
- . codage avancé
- . adaptation
- . +40 fonctions de service
- . couvre plus de 150 marques de véhicules
- . DoIP & CANFD
- . déverrouillage GATEWAY FCA/RENAULT/NISSAN
- . sans fil

TPMS

TS508

[document
commercial](#)



**Appareil offert pour
20 valves achetées !**

Réf : **A101000062**
appareil seul

Réf : **TS508-20**
valves

Caractéristiques techniques :

- . clone les capteurs TPMS (toutes marques de véhicules)
- . reprogramme l'ECU du véhicule
- . détecte une valve défectueuse
- . contrôle les fréquences
- . efface les voyants de défaut TPMS du tableau de bord



valve caoutchouc

Réf : **A101000164**



valve ALU

Réf : **A101000505**

**Adaptation valve AUTEL uniquement avec TPMS ou
diagnostic AUTEL adapté**

Solution de calibrage ADAS* radars et caméras

1

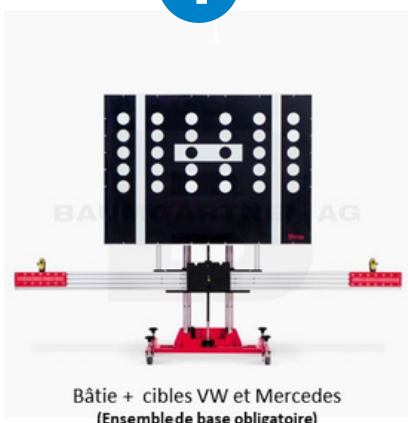

2



3

Pack cibles courantes

HONDA	Maintien de voie Type 2 (pour support H) caisse bois
HONDA	Maintien de voie Type 1 (pour support H) caisse bois
TOYOTA / LEXUS	Maintien de voie Type 1 (pour support H) caisse bois
TOYOTA / LEXUS	Maintien de voie Type 2 (pour support H) caisse bois
HYUNDAI/KIA/FIAT/JEEP	Maintien de voie Type 1 (cible vinyle)
HYUNDAI/KIA/FIAT/JEEP	Maintien de voie Type 2 (pour support H) caisse bois
RENAULT	Maintien de voie Type 2 (pour support H) caisse bois
NISSAN / INFINITI	Maintien de voie Type 2 (pour support H) caisse bois



1 + 2 + 3 + 4 = Réf ADAS-PACKMIROIR

1 = Réf ADAS-STANDARD

Accessoires



Mise en service

Réf ADAS-INSTAL



Livraison

Réf ADAS-LIV

3 = Réf ADAS-CIBLES

4 = Réf ADAS-OUTIL DE DIAG

Détail des cibles



Pack cibles optionnelles

Réf ADAS-CIBLES-OPT



OBLIGATOIRE



ADAS compatible avec outil diagnostic professionnel MS 906 PRO - MS909 - MS919 -ULTRA / licence incluse

si le client possède déjà un outil de diag AUTEL de la gamme MS 906 PRO - MS909 - MS919 -ULTRA --> licence à ajouter



licence

Réf ADAS-LOGICIEL

Solution de calibrage ADAS* radars et caméras Géométrie des trains roulants

Le châssis IA900WA effectue à la fois l'**alignement des roues** et le **calibrage ADAS***
Améliore l'efficacité et la rentabilité de votre atelier

Appareil de géométrie + ADAS*
Réf. IA900WA

1

2

Outil de diag
Réf: MS909/2WA

Châssis mobile

Pack cibles fourni

Cible caméra pare-brise Volkswagen
Cible caméra pare-brise Mercedes
Miroir d'étalonnage radar
Mini-réflecteur
Clé hexagonale
Honda cible caméra pare-brise
Toyota/Lexus cible caméra pare-brise
Hyundai/Kia cible caméra pare-brise
Nissan cible caméra pare-brise
Nissan/Infiniti cible caméra pare-brise
Mercedes cible caméra pare-brise
Nissan cible caméra pare-brise III
Mazda cible caméra pare-brise I
Mazda cible caméra pare-brise II
Mercedes cible caméra pare-brise II
Mitsubishi cible caméra pare-brise
Hyundai/Kia cible caméra pare-brise
Hyundai/Kia/Jeep/Fiat 500x cible caméra pare-brise

1

+

2

+



Mise en service
et formation (8h)

+



Livraison

Réf **ASER009L**

Réf **ADAS-LIV**

Détail des cibles



Pack cibles optionnelles

Réf **ADAS-CIBLES-OPT**

*Advanced Driver Assistance Systems



OBLIGATOIRE



si le client possède déjà un outil de diag AUTEL de la
gamme MS 906 PRO - MS909 - MS919 - ULTRA

--> licence à ajouter



licence

Réf **ADAS-LOGICIEL**

Accessoires



MINI VCI DS808BT

Réf **A200000104**



VCI MS906PRO

Réf **A200000718**



MS908PRO

Réf **A200000059**



Chargeur gamme MS906

Réf **A501002064**



Caméra 5.5 mm

Réf **A00000224**

Film écran

Gamme MS906 Réf **Z102030430**

Gamme MS908 Réf **Z102030429**

Gamme MX-DS Réf **Z102030428**

Débloqué Gateway et licence*



Débloqué GW

[Achat de jetons](#)



Débloqué SGW

[Achat de jetons](#)



Bon de commande
Licence AUTEL Haynes Pro

*Abonnement optionnel

Autodiag boîte de vitesse



[document
commercial](#)

Réf 9253

Les +

- . 84 raccords
- . assistance téléphonique
- . extension garantie de 3 à 5 ans

Dépollution moteur



5 fonctions

-  Nettoyage F.R.P
-  Nettoyage Injection
-  Nettoyage Turbo
-  Nettoyage Admission essence
-  Nettoyage Admission diesel

[document commercial](#)

Réf 9266

Les +

- . 46 raccords
- . assistance téléphonique
- . extension garantie de 3 à 5 ans

Chargeur de climatisation



[document
commercial](#)

Réf **ACECOS302 (R134a)**

Réf **ACECOS302YF (1234yf)**

Gaz R134a 12kg
Réf **R134A**



Gaz R1234yf 5kg
Réf **R1234YF**



Caractéristiques techniques :

- . Fonction récupération de haute précision
- . Application par smartphone
- . Injection automatique d'huiles avec balance
- . Ceinture chauffante incluse
- . Port USB
- . Base de données interne VL/PL
- . Prête pour une utilisation sur véhicules hybrides et électriques
- . Réservoir de charge 9kg

Chargeur de climatisation



[document
commercial](#)

Réf AC71201 (R134a)

Réf AC71202 (R1234yf)

Gaz R134a 12kg

Réf R134A



Gaz R1234yf 5kg

Réf R1234YF



Caractéristiques techniques :

- Ecran LCD bleu 4x20 rétro-éclairé haute visibilité
- Réservoir 10 Kgs
- Pompe à vide double étage
- Injection Traceur
- Injection automatique de l'huile
- Gestion automatique de la recharge
- Doté d'une carte SD pour la traçabilité des fluides
- Imprimante en option Réf AC99433
- Kit rallonge Réf AC99107

Chargeur de climatisation

TOUCH BI GAZ



Station connectée pour une prise en main à distance



[document commercial](#)

Réf Z16510

Gaz R134a 12kg
Réf R134A



Gaz R1234yf 5kg
Réf R1234YF



Caractéristiques techniques :

- Ecran tactile 10" avec interface intuitive (compatible avec gants)
- Mise à jour par WIFI
- Gestion base de données
- 2 Réservoirs 12 Kgs
- Pompe à vide double étage
- Injection automatique de l'huile
- 2 vannes de commande manuelle
- Logiciel multilingue
- Imprimante Intégrée

Chargeur de climatisation



Réf AC70702

[document
commercial](#)

Gaz R1234yf 5kg
Réf R1234YF



Caractéristiques techniques :

- Ecran LCD bleu 4x20 rétro-éclairé haute visibilité
- Gestion base de données et service effectué, par « Secure Digital »
- Réservoir 10 kg
- Pompe à vide simple étage
- Précision en charge +/- 15gr
- Récupération du réfrigérant à rendement très élevé (plus de 95%)
- Système de blocage de balance
- Injection automatique de l'huile (fonction avec minuterie)
- Gestion du service d'entretien automatique
- Imprimante en option Réf AC99433
- Kit rallonge Réf AC99107

Nidron



Azote hydrogéné Mobil 2m3 type bouteille B10

Le Nidron est un mélange d'azote (N₂) (95,5%) et d'hydrogène (H₂) (4,5%) qui permet la mise en œuvre du procédé de détection de fuite par gaz traceur. Ce procédé est particulièrement utilisé sur les circuits de climatisation sur les segments automobile, du froid commercial et industriel.

Réf enveloppe : **7980416**

Réf recharge B10: **2350112**

Chargeurs



Réf : 024496

Caractéristiques techniques :

- . Chargeur 6/12V Maximum 130 Ah
- . BATIUM 7.12
- . Chargeur automatique sans surveillance
- . Protection de l'électronique embarquée

[document commercial](#)



Réf : 024519

Caractéristiques techniques :

- . Chargeur 6/12V Maximum 225 Ah
- . BATIUM 15.12
- . Chargeur automatique sans surveillance
- . Protection de l'électronique embarquée

[document commercial](#)



Réf : 024526

Caractéristiques techniques :

- . Chargeur 6/12/24V maximum 225 Ah
- . BATIUM 15.24
- . Chargeur automatique sans surveillance
- . Protection de l'électronique embarquée

[document commercial](#)

Chargeur et maintien de charge



Réf : **029422**

Caractéristiques techniques :

. Chargeur & Maintien de charge 12V

- . GYSFLASH 4.12
- . Recharge des batteries et maintien de charge pour moto, jet-ski, kart et véhicule léger
- . Capacité de charge de 1,2 à 70 Ah (130 Ah en maintien de charge)

[document commercial](#)



Réf : **029583**

Caractéristiques techniques :

. Chargeur & Maintien de charge 6/12V

- . ARTIC 4000
- . Recharge des batteries et maintien de charge pour moto, véhicule léger
- . Capacité de charge de 8 à 70 Ah
- . Capacité de charge de 2 à 70 Ah

[document commercial](#)

Caractéristiques techniques :

. Alimentation stabilisée- Chargeur 12V 100A

- . Le Gysflash 100-12HF est une alimentation stabilisée de technologie inverter.
- . Maintien le niveau de charge pour l'utilisation d'un outil de diagnostic

[document commercial](#)



Réf : **029071**

Chargeur et maintien de charge



Réf : 026490



Réf : 054547

Caractéristiques techniques :

. Chargeur Démarreur 12/24V

- . STARTIUM 680E
- . Fonction chargeur automatique pour batterie de 20 à 675Ah
- . Fonction démarreur 12/24V automatique
- . Intensité de démarrage 200A

[document commercial](#)



Protège l'électronique embarquée



. Fusible

Soudage**Livrés sans gaz, sans mobile**Réf : **033160****Caractéristiques techniques :**[document commercial](#)**. Poste de soudure semi-automatique 160A**

- . Réglage simple et rapide, idéal pour les artisans et particuliers.
- . Pour souder l'acier, l'inox et l'aluminium.
- . 2 procédés:
- . Soudage MIG/MAG (avec gaz), fil plein 0,6 / 0,8 / 1,0 mm

Livré avec câble de masse et torche EURO 2m

Réf : **013360****Caractéristiques techniques :**[document commercial](#)**. Poste de soudure à électrode enrobée(MMA)160A**

- . GYSMI 160P
- . Assure des soudures professionnelles sur l'acier, la fonte et l'inox jusqu'à 10 mm d'épaisseur.
- . Courant de soudage modulable de 10 à 160A
- . Soude les électrodes de Ø 1,6 à 4 mm
- . Intègre les aides au soudage: **Hot Start** facilite l'amorçage / **Anti Sticking** : réduit les risques de collage

Réf : **031425****Caractéristiques techniques :**[document commercial](#)**. Poste de soudure à électrode enrobée (MMA) 180A**

- . PROGYS 180P
- . Assure des soudures professionnelles sur l'acier, la fonte et l'inox jusqu'à 10 mm d'épaisseur.
- . Courant de soudage modulable de 10 à 160A
- . Soude les électrodes de Ø 1,6 à 4 mm
- . Intègre les aides au soudage: **Hot Start** facilite l'amorçage / **Anti Sticking** : réduit les risques de collage

Mison 12



Réf enveloppe: **7980404**

Réf recharge: **3480111**

Mélange de soudage polyvalent : gaz de protection en soudage semi-automatique sur aciers.
Permet le soudage des aciers au carbone avec les différents régimes d'arc.

Argon 4.5



Réf enveloppe : **7980409**

Réf recharge : **2600142**

soudage TIG ou MIG

En soudage TIG

- en courant alternatif : de l'aluminium et des alliages légers
- en courant continu : des aciers inoxydables, cuivres et alliages cuivreux, ainsi que des aciers ordinaires en soudage

En soudage MIG

- de l'aluminium et des alliages légers ainsi que le cuivre et ses alliages

Oxygène



Mobiflam

Réf enveloppe: **7980402**

Réf recharge: **20110107**

Mini Artigaz

Réf enveloppe: **7980302**

Réf recharge: **20110105**

Acétylène



Mobiflam

Réf enveloppe: **7980401**

Réf recharge: **3000106**

Mini Artigaz

Réf enveloppe: **7980301**

Réf recharge: **3000105**



Performances :

Soudage : acier de 0,3 à 6 mm

Brasage : cuivre, aluminium

Poste Mini-Artigaz

Les +

Portatif de soudage oxyacétylénique

- . 1 Bouteille oxygène Mini 1m31
- . 1 Bouteille acétylène Mini 0,7m31
- . 1 manodétendeur Oxygène
- . 1 manodétendeur Acétylène
- . 1 chalumeau soudeur avec 6 buses
- . 1 tuyau lr 4,5 ml Oxygène (bleu) 6,3x12
- . 1 tuyau lr 4,5ml Acétylène (rouge) 6,3X12
- . 2 dispositifs de sécurité antiretour
- . 1 chariot manutention

Réf : **7020500**



Performances :

Soudage : acier de 0,3 à 6 mm

Brasage : cuivre, aluminium

Poste MOBIFLAM

Les +

Portatif de soudage oxyacétylénique

- . 1 Bouteille MOBIL oxygène 2.3 m3
- . 1 Bouteille MOBIL acétylène 1.6 m3
- . 1 manodétendeur Oxygène
- . 1 manodétendeur Acétylène
- . 1 chalumeau soudeur
- . 5m tuyau 6,3x12mm normalisé oxygène
- . 5m tuyau 6,3x12mm normalisé acétylène
- . 2 dispositifs de sécurité antiretour
- . 1 chariot manutention monté sur 2 roues en étoile facilitant les déplacements sur sol en mauvais état ou escaliers

Réf : **7020552**



Jetcontrol capoté AD-PG

Réf: **A101835**



Chalumeau Darcut MT500

Réf: **A130511**



Anti-retour oxygène

Réf: **A200301EMB**



Anti-retour acétylène

Réf: **A200302EMB**



Stoptac auto acétylène M/F

Réf: **F150611EMB**



Stoptac auto acétylène M/F

Réf: **F150612EMB**



Etoile 6 becs

Réf: **L192111**



Allume gaz tempête

Réf: **F161008EMB**



Tuyau oxygène 6.3x12

Réf: **272063035204**

Tuyau oxygène 10x17

Réf: **272063035200**



Tuyau acétylène 6x17

Réf: **272100035201**



Baguette gaz argent 0.5

Réf: **B130612**



Lunette visual flamme

Réf: **48914014011**

Compresseurs



Réf : 1129100006

Compresseur B20-50cm3 50L 230V BASELINE

Les +

- . Capot enveloppant pour canaliser l'air de refroidissement
- . Cylindre en fonte et piston segmenté traditionnel
- . Détendeur et sortie d'air avec raccord rapide multi profil
- . 100% mobile

[document
commercial](#)

Compresseurs



Compresseur A29B 90L 230V BASELINE

Les +

- . Capot enveloppant pour canaliser l'air de refroidissement
- . Cylindre en fonte et piston segmenté traditionnel
- . Détendeur et sortie d'air avec raccord rapide multi profil
- . 100% mobile

[document
commercial](#)

Réf: **4116000493**

Compresseurs



Compresseur A29B-200cm3 200L 220V BASELINE 3CV

Les +

- . Parties tournantes inaccessibles grâce au protège-courroie
- . Clapet en acier inoxydable pour la longévité
- . Détendeur et sortie d'air avec raccord rapide multi profil
- . 100% mobile

[document
commercial](#)

Réf : **4116000494**

Compresseurs



Compresseur PRO B5900B /270L FT5.5CV

Les +

- . Clapet en acier inoxydable pour une grande longévité
- . Ventilation surdimensionnée pour un fonctionnement à basse T°C
- . Grande capacité du carter d'huile pour une excellente lubrification
- . Protège-courroie 100% enveloppant pour assurer la sécurité



380 V

[document
commercial](#)

Réf : **4116000159**

Compresseurs



Compresseur PRO A49B /270L FT5.5CV 11BAR

Les +

- . Clapet en acier inoxydable pour une grande longévité
- . Entraînement par courroie
- . Compression bi-étagée



380 V

[document
commercial](#)

Réf : **4116000244**

Compresseurs



Compresseur B6000F/500 FT 7.5cv 500L- 400V Tri - 54M3/H

Les +

- . Clapet en acier inoxydable pour une grande longévité
- . Ventilation surdimensionnée pour un fonctionnement à basse T°C
- . Grande capacité du carter d'huile pour une excellente lubrification
- . Protège-courroie 100%enveloppant pour assurer la sécurité

[document
commercial](#)

Réf : **4116020252**

Compresseurs



Compresseur B7000/LN/500L 10CV ET 400V Tri 70 m3/h

Les +

- . Capot métallique avec mousse insonorisante
- . Tête de compression avec cylindres fonte
- . Sécheur frigorifique monté et raccordé, point de rosée 5°C
- . Compteur horaire, manomètre et arrêt d'urgence de série



[document
commercial](#)

380 V

Réf : **4116026026**

Compresseurs d'air silencieux



Compresseur LN SILENT 500L/10cv 11Bar

Les +

- . Capacité réservoir 500L
- . Puissance moteur 7.5kW / 10 Cv



[document
commercial](#)

380 V

Réf : **4116026024**

Compresseurs d'air silencieux



Compresseur à piston fixe B5900/LN/270 5,5 Cv silencieux 270L

Les +

- . Capot métallique avec mousse insonorisante
- . Tête de compression avec cylindres fonte
- . Compteur horaire et manomètre de série
- . Toutes les parties tournantes et chaudes sont inaccessibles : sécurité!



[document
commercial](#)

380 V

Réf : **4116026006**



Presse hydro-pneumatique 30T

Les +

- . Protection plexiglass
- . Hauteur de table réglable 12 positions
- . Montée/descente de la table assistée par treuil
- . Bloc support en V réversible
- . Vérin coulissant double commande
- . Kit poinçons

[document
commercial](#)

Réf : **OH0931**

**Support universel
presses 20-30T**

Réf : **OH0833**



Kit poinçons 30T

Réf : **OH0831**





Grue 1T

Les +

- . Pliable rabaisée
- . Pompe double effet
- . Descente type homme mort
- . Bras 3 positions
- . Extra plate 85m
- . Roues nylon

[document
commercial](#)

Réf : **OH0335**



Equilibreur de charge 680 Kg

Réf : **OH0238**



Bac de rétention 20L

Réf interne: **HU0220**

Meuleuses



Réf : **50506**

livrée sans batterie

Meuleuse d'angle brushless 125mm 20 V

Les +

- . Pliable rabaisée
- . Pompe double effet
- . Descente type homme mort
- . Bras 3 positions
- . Extra plate 85m
- . Roues nylon

[document commercial](#)



Réf : **50600**

Pack meuleuse d'angle brushless 125mm 20 V - batterie 5Ah Li-ion - chargeur rapide - sac de transport

Les +

- . Système anti redémarrage
- . Poignée bi matière technologie "soft grip"
- . Blocage de l'arbre par bouton poussoir pour changer le disque

[document commercial](#)



Réf : **50535**

Réf : **50505**

livrée avec une batterie

Perceuse visseuse à percussion brushless 20V 60Nm 2 batteries 4Ah Li-ion – mallette

Les +

- . Moteur brushless
- . 3 fonctions vissage, perçage et percussion
- . Poignée bi matière technologie "soft grip"
- . Eclairage de travail LED

[document commercial](#)

Scies - clés à choc



Réf : **50512**

livrée sans batterie

Scie sauteuse 20V - 2 batteries 2Ah Li-ion

Les +

- . 4 positions pendulaires
- . Poignée bi matière technologie "soft grip"
- . Eclairage de travail LED

[document commercial](#)



Réf : **50594**

Pack scie sauteuse 20V - 2 batteries 2Ah Li-ion - chargeur- sac de transport

Les +

- . 4 positions pendulaires
- . Poignée bi matière technologie "soft grip"
- . Eclairage de travail LED

[document commercial](#)



Réf : **50540**

Clé à chocs 1/2"20V 650Nm - 2 batteries 4Ah Li-ion - mallette

Les +

- . 10 positions de réglage
- . Poignée bi matière technologie "soft grip"

[document commercial](#)

Aspirateur eau et poussière 20L



Réf : **50002**

Réf.	50002
Matière	cuve PVC
Capacité cuve	20L
Tension	220-240V
Dépression	16,5kPa
Puissance	1200W
Débit	45 l/s
Niveau sonore	80dB
Moteur	1 étage
Nombre de moteurs	1
Ø kit accessoires	35mm
Dimensions	295x430x580mm
Poids	9kg



[document commercial](#)

Les +

- . Poignée intégrée.
- . Support de rangement pour accessoires. Indicateur de remplissage de cuve.
- . Roues larges pour une meilleure stabilité
- . Prise asservissement + système de décolmatage
- . Fonction souffleur
- . Puissance max prise: 2000W
- . Classe 1

Livré avec :

- 1 tube télescopique
- 1 tuyau flexible 2,5m
- 1 suceur sol et moquette
- 1 suceur eau
- 1 suceur biseau
- 1 brosse ronde
- 1 filtre HEPA
- 1 flexible 2m50

Aspirateur eau et poussière 30L



Réf.	50005
Matière	cuve métallique
Capacité cuve	30L
Tension	220-240V
Dépression	22kPa
Puissance	1200W
Débit	60 l/s
Niveau sonore	72dB
Moteur	1 étage
Nombre de moteurs	1
Ø kit accessoires	32mm
Longueur du câble	4m
Longueur du flexible	2,5m
Dimensions	440x440x690mm
Poids	8kg



[document commercial](#)

Réf : **50005**

Les +

- .Cuve métallique et poignée ergonomique de transport
- . Bouchon de vidange, clips de fermeture métalliques, porte accessoires, accroche câble.
- . Prise asservissement + fonction décolmatage
- . Puissance max prise: 2000W.
- . IPX4.

Livré avec :

- 1 brosse ronde
- 1 suceur plat eau et poussière
- 1 suceur biseau
- 1 filtre textile
- 1 flexible 2m50
- 1 tube télescopique acier chromé
- 1 prise électroportatif
- 1 flexible 2m50

Aspirateur eau et poussière 60L



Réf.	50007
Matière	cuve métallique
Capacité cuve	60L
Tension	220-240V
Dépression	23kPa
Puissance	2400W
Débit	120 l/s
Niveau sonore	82dB
Moteur	Bi-étagé
Nombre de moteurs	2
Ø kit accessoires	38/44mm
Longueur du câble	4m
Longueur du flexible	2,5m
Dimensions	615x570x800mm
Poids	25,6kg



[document commercial](#)

Réf : **50007**

Les +

- . Cuve métallique
- . Tuyau de vidange, larges clips de fermeture, porte accessoires, range tuyau
- . IPX4
- . Cuve basculante

Livré avec :

- 1 brosse ronde
- 1 suceur plat sols et moquettes
- 1 suceur plateau
- 1 suceur biseau
- 1 filtre textile
- 1 flexible 2m50
- 2 tubes acier chromé en S



2 moteurs pouvant fonctionner indépendamment

Aspirateur eau et poussière 80L



Réf.	50008
Matière	cuve métallique
Capacité cuve	80L
Tension	220-240V
Dépression	23kPa
Puissance	3600W
Débit	180 l/s
Niveau sonore	82dB
Type moteur	Bi-étagé
Nombre de moteurs	3
Ø kit accessoires	38mm-44mm
Longueur du câble	4m
Longueur du flexible	5m
Dimensions	590x580x950mm
Poids	28,7kg



[document commercial](#)

Réf : **50008**

Les +

- . Cuve métallique
- . Tuyau de vidange, larges clips de fermeture, porte accessoires, range tuyau
- . IPX4
- . Cuve basculante

Livré avec :

- 1 brosse ronde
- 1 suceur plat sols et moquettes
- 1 suceur plateau
- 1 suceur biseau
- 1 filtre textile
- 1 flexible 2m50
- 2 tubes acier chromé en S



3 moteurs pouvant fonctionner indépendamment

Nettoyeur HP eau froide

468L/H 140 bars



usage
1 heure / jour



[document
commercial](#)

Réf : **50020**

Les +

- . Nettoyeur sur roues avec pistons inox
- . Câble d'alimentation H05VV-F 2x1,0mm²-5m.
- . Enrouleur avec manivelle.
- . Support de câble et support de lance.
- . Système Auto-Stop
- . IPX5

Nettoyeur HP eau froide

432L/H 150 bars



usage
1 heure / jour



[document
commercial](#)

Réf : **50021**

Les +

- . Nettoyeur sur roues avec pistons inox
- . Câble d'alimentation H05VV-F 3x1,0mm²-5m.
- . Enrouleur avec manivelle.
- . Support de câble et support de lance.
- . Système Auto-Stop
- . IPX5

Nettoyeur HP eau froide

522L/H 180 bars



usage
2 heures / jour



[document
commercial](#)

Réf : **50023**

Les +

- . Nettoyeur sur roues avec pistons inox
- . Câble d'alimentation H05VV-F 2x1,0mm²-5m.
- . Enrouleur avec manivelle.
- . Support de câble et support de lance.
- . Système Auto-Stop
- . réglage du débit du produit détergent
- . IPX5

Nettoyeur HP eau froide

540L/H 160 bars



usage
4 à 5 heures / jour



Réf : **50041**

[document
commercial](#)

Les +

- . Pompe radiale à vilebrequin de qualité industrielle
- . Moteur 3 CV
- . Régulateur séparé de la culasse
- . Châssis acier mécano-soudé
- . Système d'injection produit
- . Câble d'alimentation longueur 3m
- . Système Total Stop
- . Pistolet HP
- . Lance simple 700mm à tête réglable et buse
- . Tuyau tressé 10m
- . Roues gonflables

Nettoyeur HP eau froide

1260L/H 150 bars



usage
8 à 10 heures / jour



Réf : **50071**

[document commercial](#)

Les +

- . Pompe radiale à vilebrequin de qualité industrielle
- . Moteur 7.5 CV
- . Régulateur séparé de la culasse
- . Châssis acier mécano-soudé
- . Système d'injection produit
- . Câble d'alimentation longueur 3m
- . Valve VST

Le système VST permet d'éviter une surchauffe de la pompe lorsque le nettoyeur fonctionne pistolet fermé (l'eau recyclée par le régulateur by-pass en circuit fermé peut atteindre des températures très élevées)

Dès que la température atteint 57°C, la valve s'ouvre et l'eau s'écoule sous le nettoyeur.

Master Pack équipements de protection collective



Réf : **EG0001**

Pack équipements de protection individuelle électricité



Casque + gants

Réf : **OE0332**



Chaussures

Réf : **OE05 + pointure**

Exemple OE0543 pour la pointure43



Pantalon et veste protection
arcs électriques

Réf : **une référence par taille**

VDE Servante d'atelier BT700, 124 pièces, barrière incluse



Réf : 102.117.431

Offre vêtements

Gamme de vêtements : pantalon, bermuda , polo, bodywarmer...



renseignements
dans votre magasin
le plus proche



[document
commercial](#)

Sécheur infrarouge 6kW



Réf : **HL100030ECO**

[document
commercial](#)

Sécheur 2kW Mobile + Platine Electronique + Support IWATA

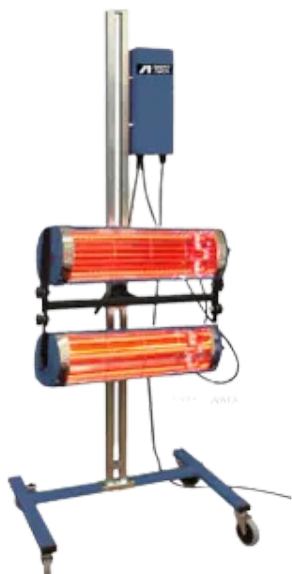

Réf : **HL100025**

[document
commercial](#)

Pistolets à manomètre digital intégré

Digital kit LS400 + WS400



Réf: **130351A0DD**

Autres versions:

--> VALISE 1 DIGITAL + 1 STANDARD

Réf: **130351A0DS**

--> VALISE 2 STANDARD

Réf: **130351A00SS**

[document
commercial](#)

PROSET LS400 SR2D 13 ETS



--> version simple sans manomètre

Réf: **130263A0**

[document
commercial](#)

Réf: **130218A0**

Demande d'insallation

Matériel neuf

Date demande

Demandeur		Adresse d'installation	
Société	ATAC PIECES AUTO	Société	
Magasin		Adresse	
Adresse		CP/Ville	
CP/Ville		Contact	
Contact		Téléphone	
Téléphone		Mail	
Mail			

Matériel	
N° série	
Modél	

Epreuve de charge OUI NON

Test de sol OUI NON

Si test sol, indiquer l'épaisseur de la chape en mm

ATTENTION

Si la chape n'est pas conforme, l'installateur se donne le droit de ne pas procéder à l'installation (le déplacement vous sera facturé)

Commentaire

Demande à transmettre à : sav@nexionfrance.fr et s.hocquet@nexionfrance.fr

CARACTERISTIQUES	
Poids	790 Kg
Alimentation électrique	230/400V Tri - kW
PRESTATIONS INCOMBANT AU CLIENT	
Déchargement	Avec chariot élévateur.
Réception de l'élévateur	Contrôle de l'état.
Dalle en Dureté	250 daN/cm ² mini
Surface béton armé (voir nota 1 et page 2)	Plane et lisse (niveau +/- 3 mm/m) Épaisseur mini 200 mm (voir Nota 4) – alternative voir visuel 1 page 2
Alim. en air Bar	Non applicable
Alimentation Protection	Puissance 3 kW
	Voir nota 2
Position électrique	Au niveau l'armoire de commande
	Directe

Distributeur / Représentant NEXION France		Date
Nom :		
☐		
Démontage ancien élévateur :		
☐ Fait par le client		
☐ Devis à envoyer (élev. Type.....)		
Porte de l'atelier : Lm x Hm		
Accès par camion + remorque : ☐ oui / ☐ non		
Livraison : ☐ R-d-C ☐ Etage / Ss-sol (devis à envoyer)		
Sondage de sol obligatoire commandé (arrachement 1985 kg):		
☐ chez NEXION France ☐ à un prestataire		
Epreuves de charge obligatoire commandées :		
☐ chez NEXION France ☐ à un prestataire		
Client (pour suivi de l'installation)		
Nom :		
☐		

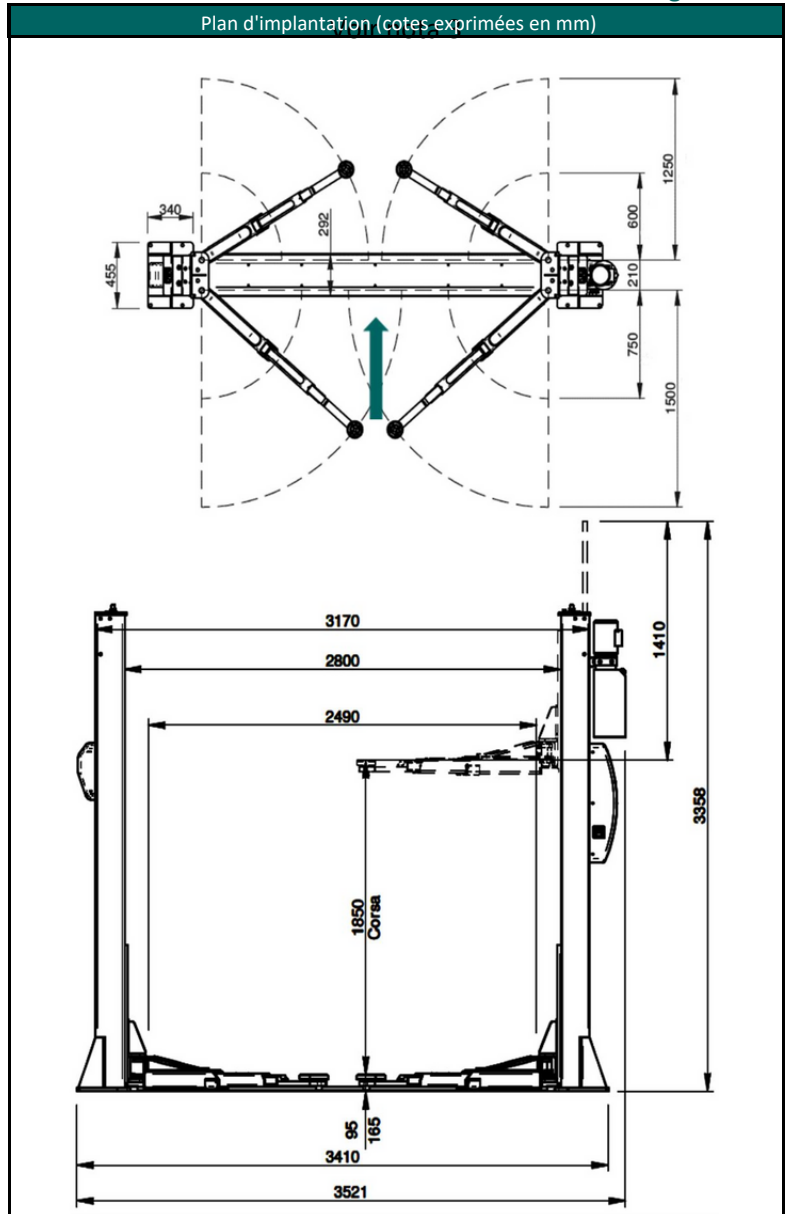

Nota 1 = Si l'installation est prévue sur un plancher, il est indispensable de consulter votre architecte ou un bureau d'étude pour avoir leur accord préalable.
 Nota 2 = ligne spécialisée avec protection adéquate pour disposer d'une puissance de 3 Kw (la protection de l'élévateur est réalisée d'origine contre les surcharges et les surintensités).
 Nota 3 = Une distance minimale de passage de 800mm est à respecter entre les éléments du pont élévateur et tous les autres éléments immobiles (autre pont, mur, poteaux, etc.)
 Nota 4 = L'élévateur doit être installé sur une surface horizontale, possédant la résistance adéquate. La surface et les fondations doivent pouvoir supporter les valeurs maximales de sollicitation et les conditions d'exercice les plus défavorables.

	<p>Le client déclare avoir pris connaissance des spécifications techniques du produit décrit dans cette fiche. Il doit contrôler l'état de l'élévateur à la livraison. En cas d'anomalie, les indiquer précisément sur le bon de transport et les confirmer, dans les 3 jours, par lettre recommandée AR au transporteur, avec copie adressée à NEXION France. La livraison en étage ou sous-sol est en supplément (un devis sera établi). Si l'élévateur n'est pas livré à l'endroit de son installation, le client assurera son déplacement. Le client doit procéder à un examen d'adéquation (avant de commander l'élévateur), à un examen de montage, à un contrôle avant mise en service (avec épreuves réglementaires) et à une vérification générale tous les 12 mois (arrêté du 1er mars 2004). Le client doit aussi tenir un carnet de maintenance et un registre de sécurité.</p>
--	---------------------------------------------------------------------------------------------------------------------------------------------------------------------------------------------------------------------------------------------------------------------------------------------------------------------------------------------------------------------------------------------------------------------------------------------------------------------------------------------------------------------------------------------------------------------------------------------------------------------------------------------------------------------------------------------------------------------------------------------------------------------------------------------------------------------------------------------------------------------------------------------

NEXION France ou DISTRIBUTEUR <small>Raison sociale, adresse, téléphone (ou cachet)</small>	CLIENT <small>Raison sociale, adresse, téléphone (ou cachet)</small>	Commentaires :
Nom et signature :	Nom et signature :	

Plan d'implantation (cotes exprimées en mm)

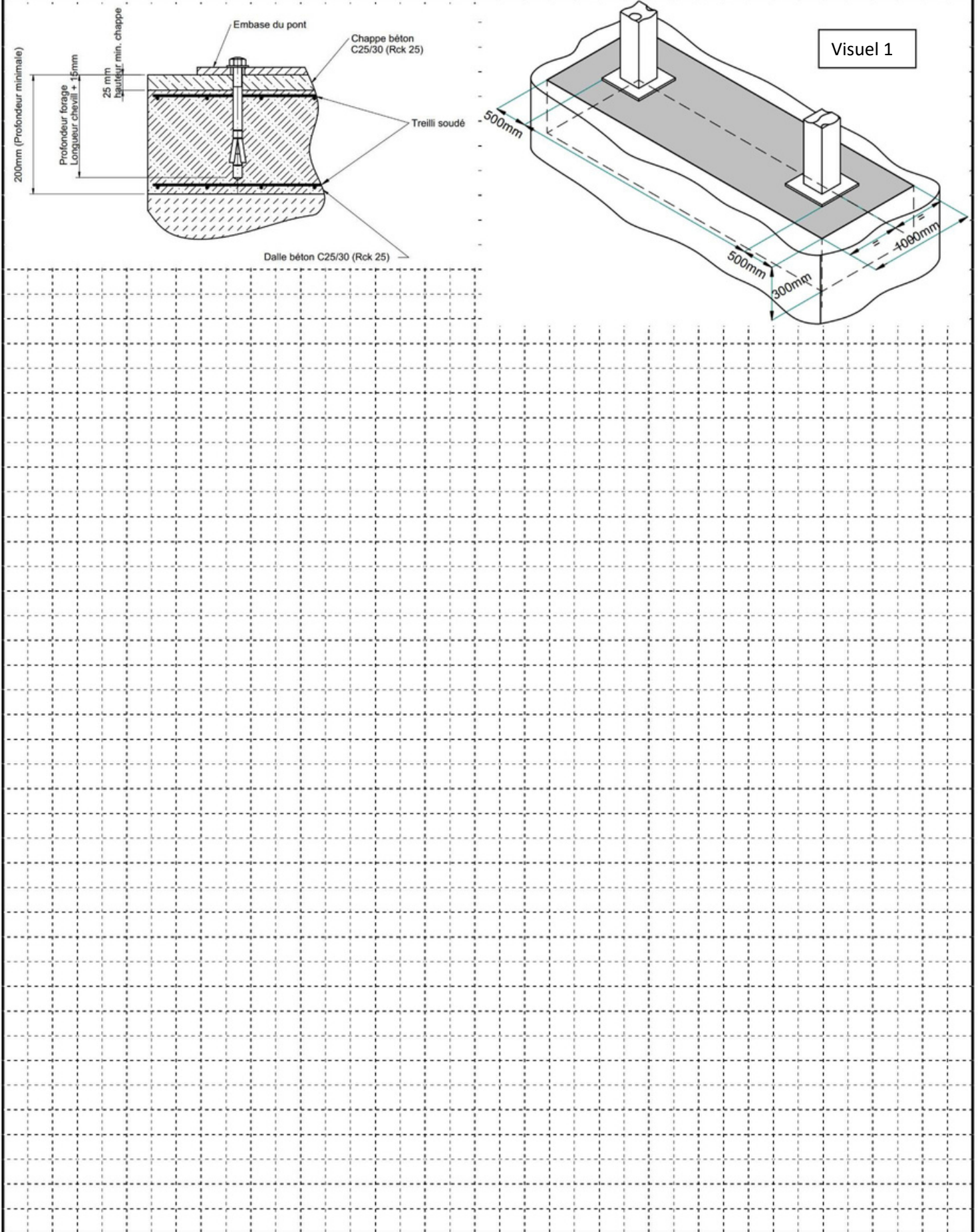

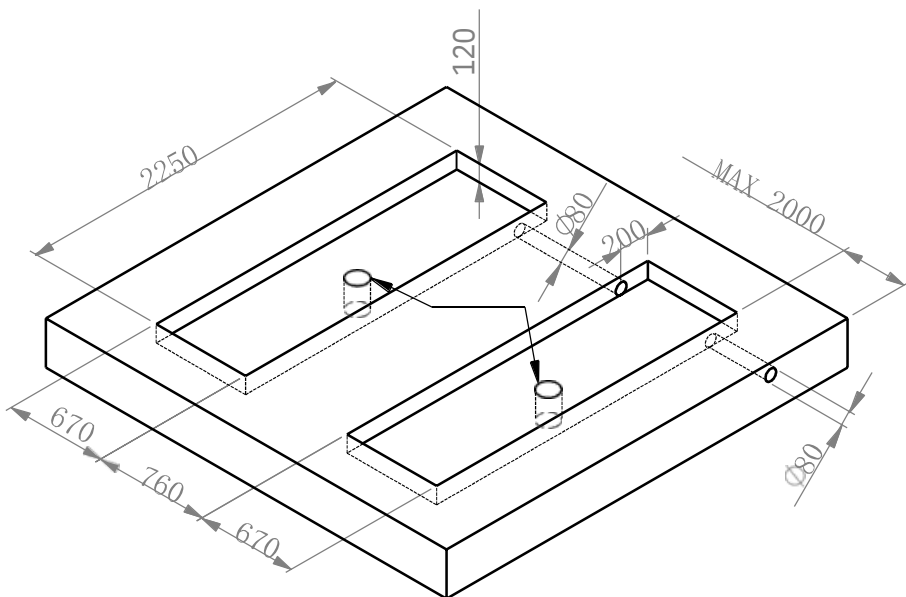
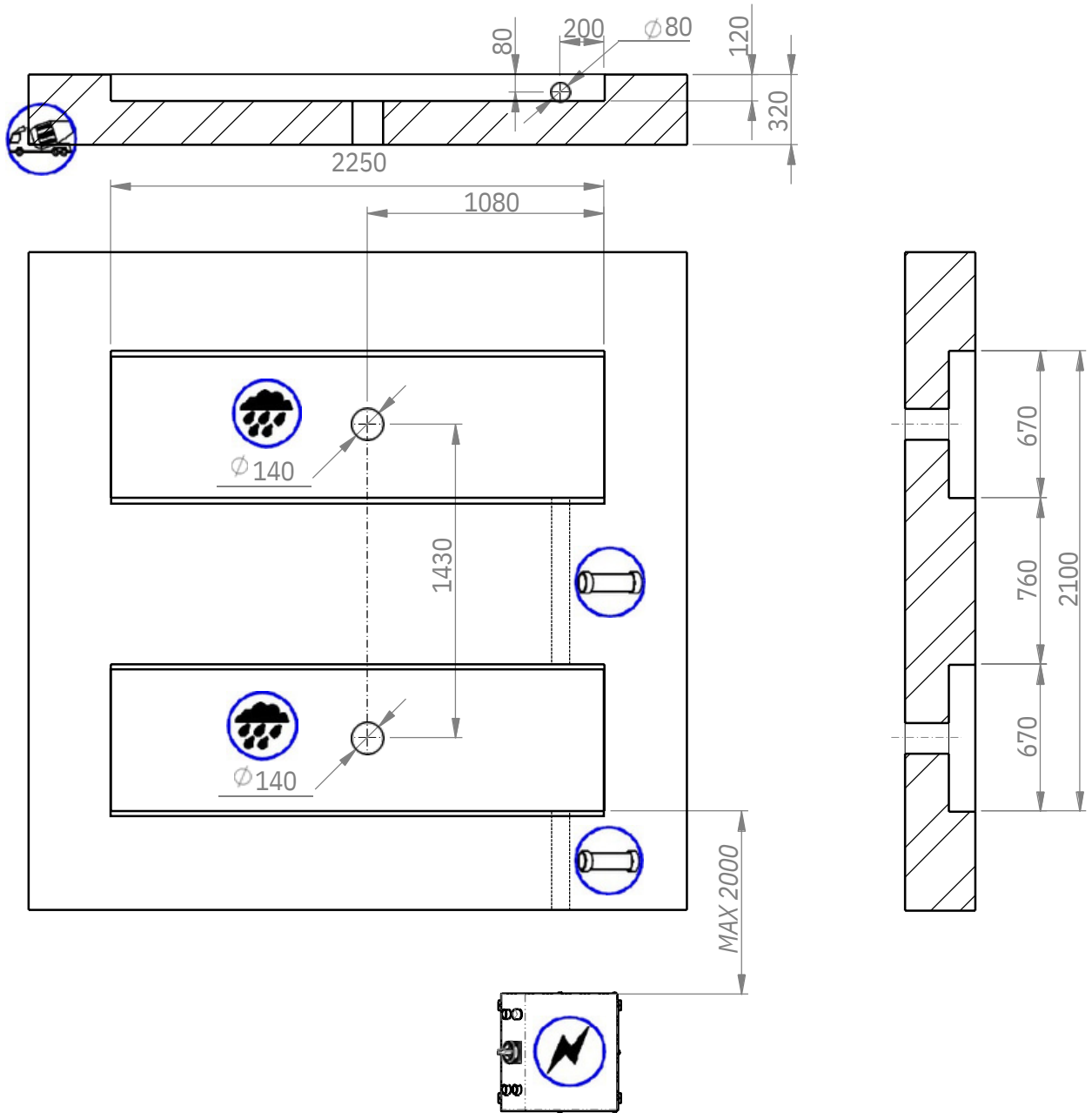

- 

PNEUMATIC FEED
ALIMENTAZIONE PNEUMATICA
ALIMENTATION PNEUMATIQUE
PNEUMATISCHE VERSORGUNG
ALIMENTACION NEUMATICA
6 bar min
- 

ELECTRIC FEED
ALIMENTAZIONE ELETTRICA
ALIMENTATION ELECTRIQUE
ELEKTRISCHE VERSORGUNG
ALIMENTACION ELECTRICA
- 

RAIN WATER WELL
RACCOLTA ACQUA PIOVANA
D'EGOUT RECOLTE EAU DE PLUE
ABFLUSS REGENWASSER
DESANGUE GUA PLUVIAL
- 

PCV PIPE
TUBO IN PVC
TUYAU EN PVC
ROHR IN PVC
TUBO EN PVC
- 

CONCRETE TYPE C20/25
CEMENTO TIPO C20/25
BETON TYPE C20/25
ZEMENT TYP C20/25
CEMENTO TIPO C20/25

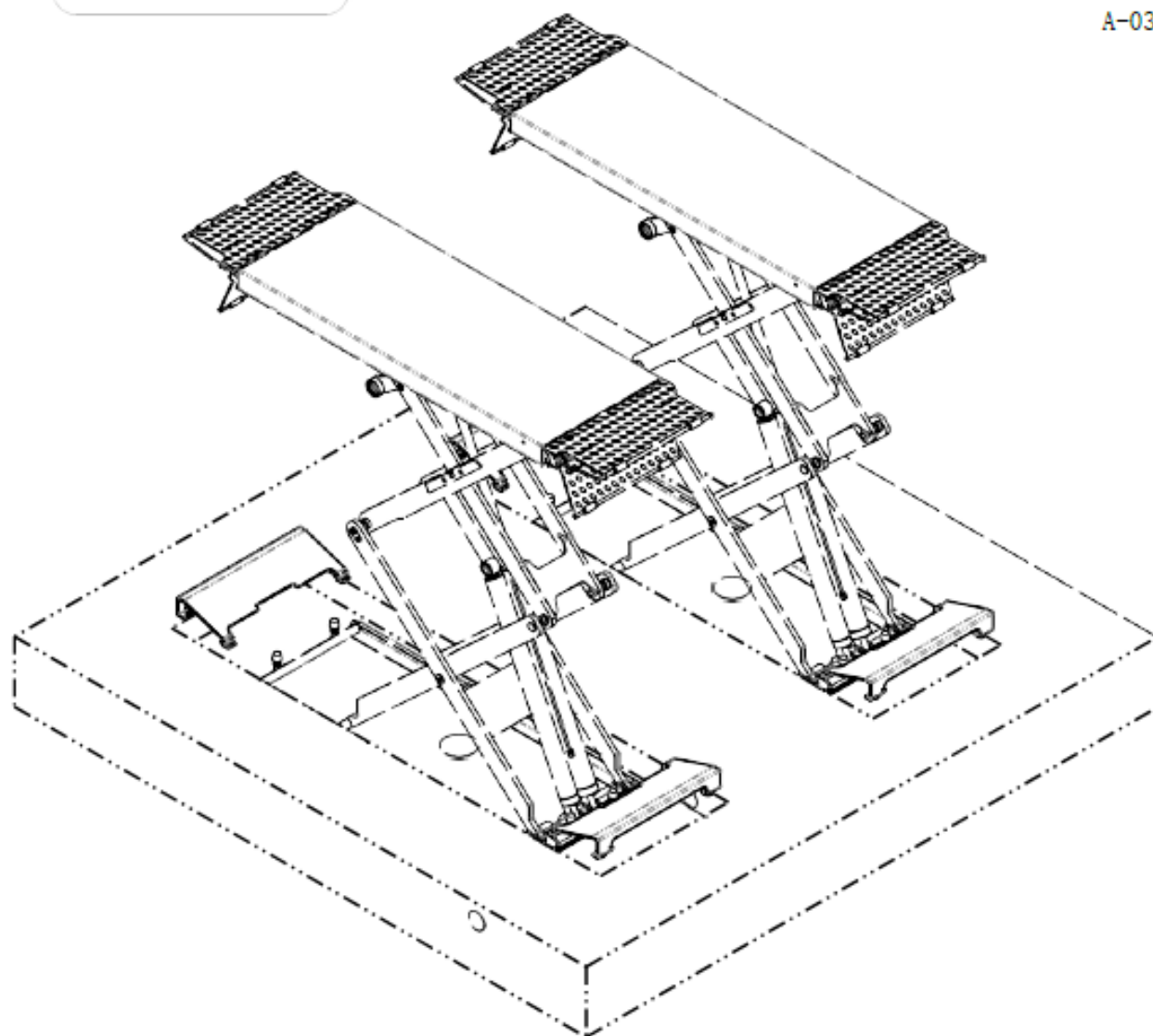

Kit d'encastrement code:
8-41100165

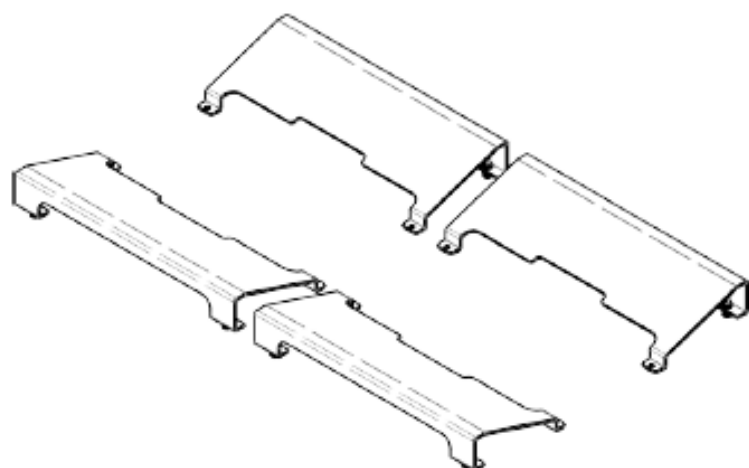

CARACTERISTIQUES		
Poids	1750 Kg	
Alimentation électrique	230/400V Tri – 2,6 kW	
PRESTATIONS INCOMBANT AU CLIENT		
Déchargement	Avec chariot élévateur.	
Réception de l'élévateur	Contrôle de l'état.	
Dalle en béton armé (voir nota 1)	Dureté	150 N/cm ² mini
	Surface	Plane et lisse (niveau parfait), alternative voir nota 5.
	Épaisseur mini	150 mm (voir Nota 4)
	Fixation	HILTI HSA-A M16x140/25 (ou équivalente)
Alim. en air	6 – 8 bars <input type="checkbox"/> Non applicable - <input checked="" type="checkbox"/> Filtré lubrifié	
Alimentation électrique	Puissance	2,6 kW
	Protection	Voir nota 2
	Position	Au niveau de l'armoire de commande colonne avant gauche
	Connexion	Directe
Distributeur / Représentant NEXION France		
Date		
Nom :		
<input type="checkbox"/> Démontage ancien élévateur : <input type="checkbox"/> Fait par le client <input type="checkbox"/> Devis à envoyer (élev. Type.....)		
Porte de l'atelier : Lm x Hm		
Accès par camion + remorque : <input type="checkbox"/> oui / <input type="checkbox"/> non		
Livraison : <input type="checkbox"/> R-d-C <input type="checkbox"/> Etage / Ss-sol (devis à envoyer)		
Sondage de sol obligatoire commandé (arrachement poids kg): <input type="checkbox"/> chez NEXION France <input type="checkbox"/> à un prestataire		
Epreuves de charge obligatoire commandées : <input type="checkbox"/> chez NEXION France <input type="checkbox"/> à un prestataire		
Client (pour suivi de l'installation)		
Nom :		

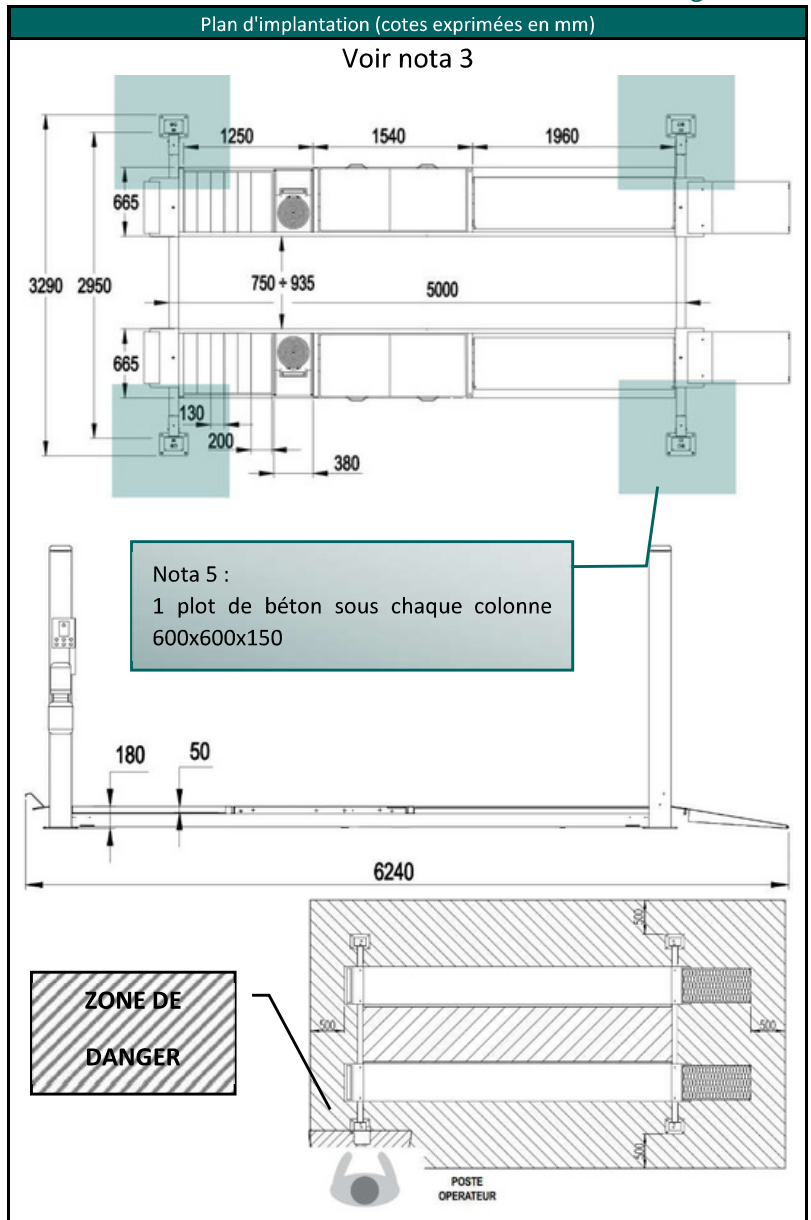

Nota 1 = si l'installation est prévue sur un plancher, il est indispensable de consulter votre architecte ou un bureau d'étude pour avoir leur accord préalable.
Nota 2 = ligne spécialisée avec protection adéquate pour disposer d'une puissance de 2,6 Kw (la protection de l'élévateur est réalisée d'origine contre les surcharges et les surintensités).
Nota 3 = Une distance minimale de passage de 800mm est à respecter entre les éléments du pont élévateur et tous les autres éléments immobiles (autre pont, mur, poteaux, etc.)
Nota 4 = L'élévateur doit être installé sur une surface horizontale, possédant la résistance adéquate. La surface et les fondations doivent pouvoir supporter les valeurs maximales de sollicitation et les conditions d'exercice les plus défavorables.

Le client déclare avoir pris connaissance des spécifications techniques du produit décrit dans cette fiche. Il doit contrôler l'état de l'élévateur à la livraison. En cas d'anomalie, les indiquer précisément sur le bon de transport et les confirmer, dans les 3 jours, par lettre recommandée AR au transporteur, avec copie adressée à NEXION France. La livraison en étage ou sous-sol est en supplément (un devis sera établi). Si l'élévateur n'est pas livré à l'endroit de son installation, le client assurera son déplacement. Le client doit procéder à un examen d'adéquation (avant de commander l'élévateur), à un examen de montage, à un contrôle avant mise en service (avec épreuves réglementaires) et à une vérification générale tous les 12 mois (arrêté du 1^{er} mars 2004). Le client doit aussi tenir un carnet de maintenance et un registre de sécurité.

NEXION France ou DISTRIBUTEUR	CLIENT	Commentaires :
Raison sociale, adresse, téléphone (ou cachet)	Raison sociale, adresse, téléphone (ou cachet)	
Nom et signature :	Nom et signature :	

Plan d'implantation (cotes exprimées en mm)

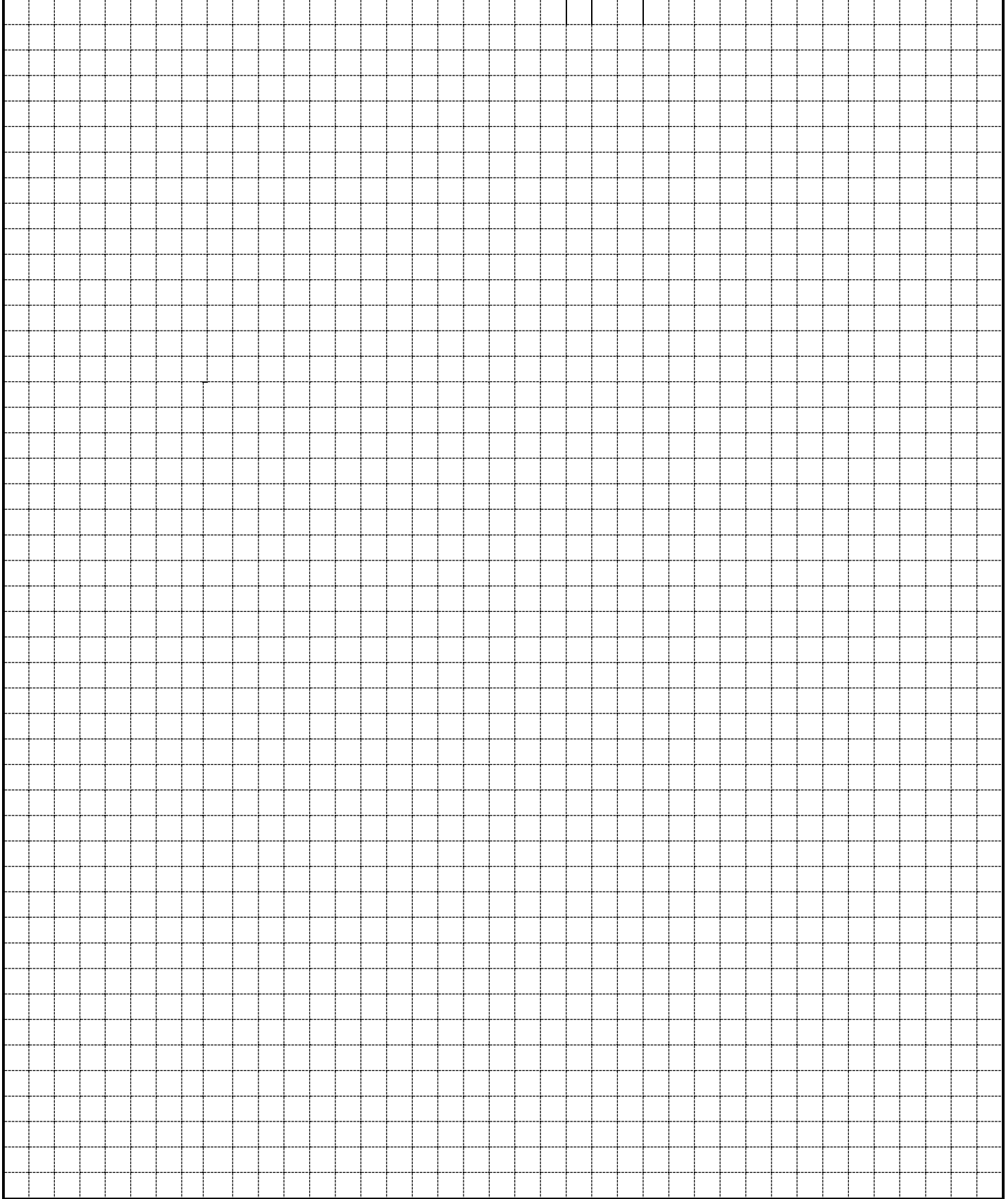

MS906 PRO

La nouvelle MaxiSys MS906 Pro est dotée d'un écran 8 pouces. Cet outil dispose d'un Processeur Octa-core, système d'exploitation Android 7 et 128 Go de mémoire permettant à la tablette d'effectuer des diagnostics avancés, y compris les codages et adaptations. Il sera également possible de contrôler le système de charge de la batterie et du démarreur*, ainsi que la calibration des ADAS**.

* BT506 requis (non inclus)
** Kit ADAS requis (non inclus)



CARACTÉRISTIQUES PRINCIPALES

- Interface de communication véhicule (VCI) Bluetooth sans fil MaxiVCI V200
- **AutoScan** : scanne tous les systèmes disponibles, y compris les ADAS
- Lit/efface les codes et les données en direct
- Effectue des tests actifs (contrôles bidirectionnels), du codage et des adaptations
- AutoVIN/Scan VIN pour une identification rapide du véhicule
- Effectue des **étalonnages de systèmes ADAS** y compris caméra, radar, LiDAR, vision nocturne, caméra 360°, détecteur angle mort.... (en option)
- Rapports et gestion des données dans un Cloud
- Codage avancé

SPÉCIFICITÉS TECHNIQUES

Processeur	Samsung Exynos 8 Core (4*M2 2.3 GHz + 4*A53 1.7 GHz)
Système	Android 10.0
Mémoire	128 GB
Batterie	11600 mAh
Écran	Écran tactile 8 pouce LCD 1920 x 1200 DPI

MAXISYS 906 PRO-TS

La nouvelle MaxiSys MS906 Pro-TS est dotée d'un écran 8 pouces. Cet outil dispose d'un processeur Octa-core, système d'exploitation Android 7 et 128 Go de mémoire permettant à la tablette d'effectuer des diagnostics avancés, y compris les codages et adaptations. Il sera également possible de contrôler le système de charge de la batterie et du démarreur*, ainsi que la calibration des ADAS**.

* BT506 requis (non inclus)
** Kit ADAS requis (non inclus)



CARACTÉRISTIQUES PRINCIPALES

- Interface de communication de véhicule (VCI) Bluetooth sans fil MaxiVCI V200
- **AutoScan** : scanne tous les systèmes disponibles, y compris les ADAS
- Lit et efface les codes, affiche les données en direct
- Effectue des **étalonnages de systèmes ADAS** y compris caméra, radar, LiDAR, vision nocturne, caméra 360°, détecteur angle mort.... (en option)
- Rapports et gestion des données dans un Cloud
- Codage avancé
- Effectue des tests actifs (contrôles bidirectionnels), du codage et des adaptations
- AutoVIN/Scan VIN pour une identification rapide du véhicule
- Effectue les calibration ADAS
- Rapports et gestion des données basés sur le Cloud
- **Application de service TPMS intégrée** unique, conçue pour le déclenchement des capteurs TPMS OEM, programmation Autel

SPÉCIFICITÉS TECHNIQUES

Processeur	Samsung Exynos 8 Core (4*M2 2.3 GHz + 4*A53 1.7 GHz))
Système	Android 7.0
Mémoire	128 GB
Batterie	11600 mAh
Écran	Écran tactile 8 pouce LCD 1920 x 1200 DPI

MX-Sensor : procédure de réapprentissage du capteur TPMS.



Achsmessgeräte für die komplette Fahrwerkvermessung des PKWs und LLKWs

Appareil pour le contrôle complet de la géométrie des voitures et fourgons

C200 iNEXT



Hauptmerkmale

Computer Achsmessgeräte, mit 8x4 "wireless" Messtechnik. Betriebssystem Windows 10 IoT (mehrsprachig). Zentraleinheit mit integriertem LCD Monitor (Optional) und Geschütztem Fach für Drucker und Rechner.

Messköpfe in Leichtbauweise, mit 2 hochauflösenden Kameras, elektronischem Neigungsmesser und Wasserwaage. Einfachste Handhabung gewährleistet. Hergestellt aus hochwertigsten Materialien und mit hoch-technologischen Lösungen versehen, damit genaueste Messergebnisse erzielt werden können. Körper des Messwertaufnehmers in Aluminiumguss: hohe Präzision. Designed und produziert in Italien. Innovativ und technisch auf dem neusten Stand.

Die **C200 iNEXT** gewährleistet genaueste Messergebnisse, selbst unter schwierigsten Bedingungen, wie z.B. direktes Sonnenlicht.

Wiederaufladbare Akku's (vom typ AA), bester Qualität gewährleisten höchste Effizienz. Längere Lebensdauer und geringe Wiederbeschaffungskosten nach Ablauf.

der Akku-Ladegerät ist in der Schrank integriert. LED-Kontrollleuchten an den Messköpfen Kabelsätze für den Notfall verfügbar
Contrôleur de géométrie informatisé avec 4 releveurs "sans fil" à 8 capteurs. Système opérationnel Windows 10 IoT multilingue. Unité centrale sur roues avec moniteur LCD (sur demande) et logement protégé pour imprimante et PC.

Releveur extrêmement compact et léger, avec 2 caméras à résolution élevée, inclinomètre et bulle de niveau électroniques. Maniable, il permet de travailler avec le maximum confort. Fabriqué avec des matériaux et des solutions qui en exaltent la fiabilité. Corps du releveur en fusion unique d'aluminium: haute précision. Projeté et produit en Italie selon les technologies les plus innovatrices, il garantit précision et stabilité maximale des mesures, même en conditions ambiantes et d'éclairages particulièrement sévères.

Alimentation avec batteries rechargeables commerciales, type AA, à haut rendement. Temps de charge rallongé, système de recharge intégré dans le cabinet, avec indications sur le panneau commandes, très bas coût de remplacement des batteries au terme de leur normale période de vie. Possibilité d'alimentation et travail avec câbles d'urgence (sur demande).

KOMPATIBEL MIT COMPATIBLE AVEC



Das Achsvermessungsgerät ist mit dem **neuen PROADAS** Universalsystem für die Kalibrierung **der Fahrassistenzsysteme** der Fahrzeuge der neuen Generation kompatibel. Über die am PROADAS System montierten Achsvermessungssensoren kann das System **schnell und genau** für die Kalibrierung der Kamera und des Radars des Fahrzeugs **abgeglichen** werden. Die Hersteller weisen darauf hin, eine Kalibrierung der ADAS Systeme nach einer Achsvermessung des Fahrzeugs vorzunehmen. Weitere Informationen können Sie dem den **PROADAS Systemen gewidmeten** Abschnitt auf unserer Webseite entnehmen.

Le contrôleur de géométrie est compatible avec le **nouveau système universel PROADAS** utilisé pour l'étalonnage des systèmes d'assistance à la conduite équipant les véhicules de dernière génération. Grâce aux capteurs du contrôleur de géométrie installés dans le système PROADAS, **il est possible d'aligner de manière précise et rapide** le système d'étalonnage de la caméra et du radar à bord du véhicule. Les constructeurs recommandent d'effectuer l'étalonnage des systèmes ADAS suite à l'alignement du véhicule.

Pour obtenir plus d'informations, consultez la section consacrée aux produits PROADAS de notre site.

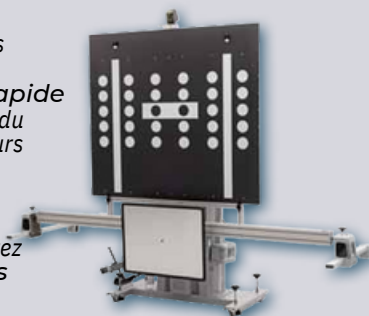

DE Funktionsmerkmale

Einstellungen: komplette und farbliche Übersicht von Ist- und Soll-Daten. Einstellung der Vorspurkurve. Animierte Einstellhilfen und IR-Fernbedienung verfügbar auf Bestellung. Drei Varianten der **Felgenschlagkompensation**.

Durch Schieben des Fahrzeuges, angehobenen Räder Prozedur und Anwahl der einzelnen Räder.

Datenbank mit ueber 40.000 Fahrzeugtypen verfuegbar. Einfaches und bequemes updaten der Datenbank via Internet moeglich.

Cal One-Touch, Kalibriereinheit fuer Lenkradsensoren integriert in der Software der Achsmessanlage. Zeit und Kosten einsparendes Feature zur Einstellung der Lenkradsensoren nach Herstellervorgaben, speziell bei Fahrzeugen mit ESP (Electronic Stability Program).



FR Caractéristiques fonctionnelles

Réglages: curseurs graphiques animés et indications colorées. Réglage de la courbe de parallélisme.

Animations et télécommande RI sur demande.

Dévoilage en poussant, avec roues soulevées et par roue individuelle. Rapidité de cycle et précision assurée par de procédures professionnelles.

Banque donnés avec plus de 40.000 véhicules, subdivisés par aires géographiques. Constamment ajournée, il est disponible un service internet pour récupérer en temps réel les données des nouvelles voitures.

Le **Cal One-Touch re-étalonne le capteur de rotation du volant.** Complètement intégré avec le **C200 iNEXT** et sa banque de donnés, il permet de sauver temps et coûts, en réalignant le capteur de rotation avec l'angle de poussée comme requis par les fabricants de voitures équipées des dispositifs de sûreté comme ESP (Electronic Stability Program).



Cal One-Touch



www.hpa-faip.it/infoauto



Technische Daten

- Arbeitsbereich:
 - Gesamtspur
 - Halbspur
 - Sturz
 - Nachlauf
 - Spreizung
 - Geometrischer Fahrachswinkel
 - Lenkeinschlagwinkel
- Versorgung (std)
- Stromverbrauch Zentraleinheit
- Funk-Messköpfe batterien

Données techniques

<i>Plages de mesure:</i>	
- Parallélisme total	± 20°
- Semi-parallélisme	± 10°
- Carrossage	± 10°
- Chasse	± 30°
- Pivot de fusée	± 30°
- Angle de poussée	± 10°
- Angle de braquage	± 10°
Tension de alimentation (std)	90÷260 Vac/50-60 Hz/1 Ph
Consommation unité centrale	400 W
Batteries des releveurs radio	4.8 Vcc - 3000 mA

Lieferumfang

- 4 Funk-Messwertempfänger mit Batterie und Ladesystem
- DVD mit Programm und Betriebsanleitung
- Funkmodul für Zentraleinheit und Hardlock
- Lenksperre und Bremspedal

Accessoires fournis

4 releveurs radio avec batteries et système de recharge
 DVD avec logiciel et manuel d'utilisation
 Module radio pour unité centrale et "hardlock"
 Bloque avant et Presse pédale

Sonderzubehör

- LCD-Farbmonitor, A4 Farbdrucker, mouse
- 4-Punkte Spannklaue
- Notkabel
- Netzgerät für Batterieaufladung bei ausgeschaltetem PC

Accessoires en option

Écran LCD, Imprimante A4 couleur, souris
 Griffes à 4 points autocentrantes
 Câblé d'urgence
 Alimentateur pour recharger les batteries

Auf Anfrage erhältlich Zubehör *Autres accessoires sur demande*



NEXREMOTE

Animationen und industrielle, drahtlose Fernbedienung 2,4 GHz (auf Anfrage)

Animations et télécommande sans fil industrielle 2,4 GHz (sur demande)



Abmessungen Dimensions

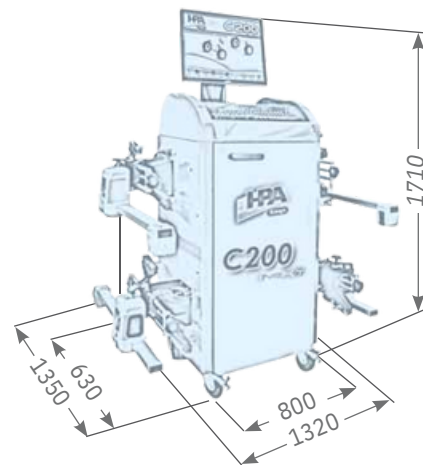

Weitere Zuberhörteile auf Anfrage. Siehe Katalog.
Autres accessoires disponibles sur demande. Consulter la catalogue illustré.

Die Abbildungen, Konfigurationen und technische Merkmale in dieser Veröffentlichung werden beabsichtigt, das Produkt nur zu präsentieren, und unterliegen Veränderungen. Für eine korrekte Bestellung beziehen Sie sich bitte immer auf die aktuelle Preis-Liste.
Les images, les configurations et les caractéristiques techniques ne figurent dans le présent imprimé que dans le but de présenter le produit et peuvent subir des variations. Pour une définition correcte de la commande, toujours se référer au catalogue des prix en vigueur.



Sollevatori elettroidraulici a due colonne. Possibilità di installazione in versione **simmetrica** oppure **asimmetrica**.
Riallineamento tramite funi metalliche che garantiscono un'ottima sincronizzazione dei carrelli.
Altezza standard portale collegamento: 4.050 mm.

Disponibili nelle versioni (con set estensione colonne a richiesta):

- **V**: **Alto** specifico per veicoli commerciali (Altezza portale collegamento: 4.620 mm).
- **XV**: **Extra** alto specifico per veicoli commerciali molto alti (Altezza portale collegamento: 5.220 mm)

Ponts élevateurs à 2 colonnes électro-hydrauliques. Possibilité d'installation en version **symétrique** ou **asymétrique**.

Réalignement au moyen de câbles métalliques qui garantissent une excellente synchronisation des chariots.
Hauteur standard de l'arche 3.050 mm (barre de liaison entre poteaux):

Disponible dans deux versions

- **V**: Hauteur élevée, spécifique aux véhicules utilitaires (hauteur 4.620 mm).
- **XV**: Extra-haute, spécifique à certains véhicules utilitaires (hauteur 5.220 mm).

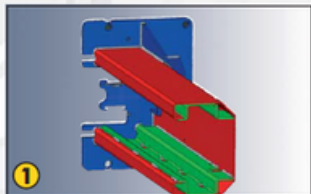

1. Struttura colonna rinforzata internamente.
Structure de colonne renforcée à l'intérieur.



5. Sblocco sicuro con elettromagnete 24V
Sécurité mécanique à déverrouillage automatique par électroaimant 24 volts.

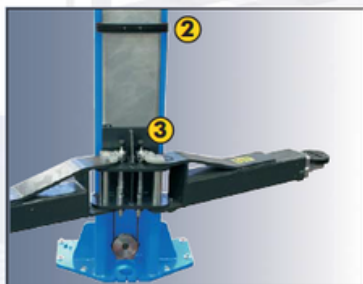

2. Protezioni in gomma salvaportiera.
Bande en caoutchouc pour protéger les portières.

3. Arresto rotazione bracci a settori dentati
Système automatique de blocage des bras avec roues crantées.



4. Quattro bracci simmetrici a 3 stadi.
Quatre bras symétriques, télescopiques en 3 étages.



6. Set di estensione colonne (A richiesta).
Jeu de rehausses de colonnes (Sur demande).

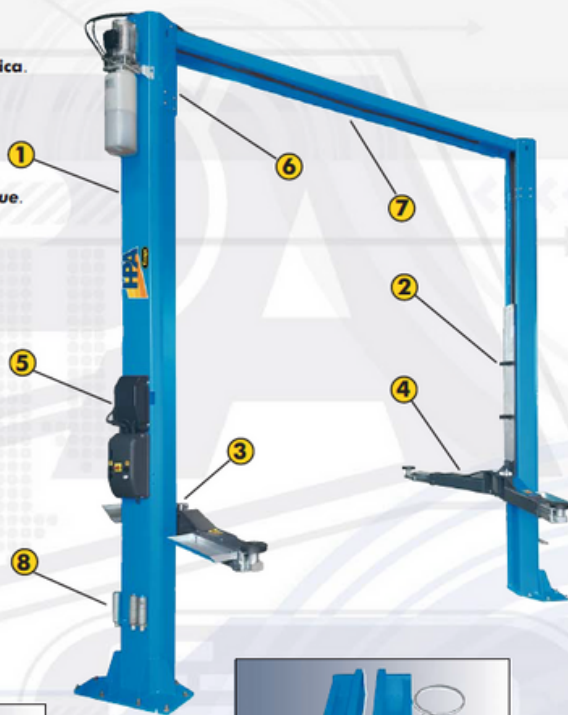

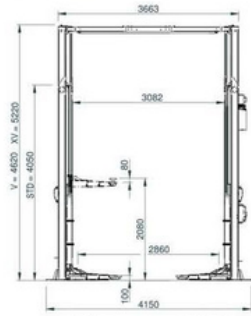
Versione asimmetrica
Version asymétrique

Versione simmetrica
Version symétrique
Tutti modelli completi di:

- Barra superiore anticollisione fornita di serie (7).
- Due set di prolunghe tamponi (8).

Accessori a richiesta:

- Set tasselli di fissaggio al suolo (obbligatorio)
- Pompa manuale di emergenza
- Set di estensione colonna L=570 mm.
- Set di estensione colonna L=1170 mm.

Tous les modèles sont complets et fournis en standard:

- Barre anti-collision supérieure (7).
- Deux séries d'extensions de tampons (8).

Accessoires sur demande:

- Jeu de chevilles de fixation au sol (obligatoire).
- Pompe manuelle d'urgence.
- Jeu de rehausses de colonnes L = 570 mm.
- Jeu de rehausses de colonnes L = 1170 mm.

Dati tecnici
Données techniques

Modello	Modèle:	P2C 255C	P2C 245C
<input type="checkbox"/> Portata sollevatore	Capacité de levée du pont:	5500 kg	4500 kg
<input type="checkbox"/> Tempo di salita	Temps de montée:	45 s	45 s
<input type="checkbox"/> Motore Trifase	Moteur Triphasé:	400/230V - 3kW - 3ph - 50/60 Hz	
<input type="checkbox"/> Motore monofase	Moteur Monophasé:	230V - 3kW - 1ph - 50/60 Hz	
<input type="checkbox"/> Altezza max. di sollevamento	Hauteur de levée maximale:	2080 mm	2080 mm
<input type="checkbox"/> Altezza minima sollevatore	Hauteur minimale du sol:	100 mm	100 mm
<input type="checkbox"/> Altezza portale	Hauteur de l'arche:	4050/4620/5520 mm	4050/4620/5520 mm

5500

4500

Procédure commande AUTEL

Vente d'un outil diagnostic Autel stocké (donc non activé) :

- Commande 95 par téléphone ou « A SERVIR »
- Envoi par mail à : autel@atac-pa.fr :
 - o Objet du Mail : ACTIVATION + Numéro de série de l'outil
 - o Joindre la Facture/Bon de livraison client contenant le numéro de série du produit et le mot de passe
 - o Coordonnées du client (nom, adresse postale, n° de téléphone et adresse mail)

Vente d'un outil diagnostic Autel non stocké :

- Commande normale fournisseur 1049
- Envoi par mail à : autel@atac-pa.fr :
 - o Objet du Mail : CDE DIAG
 - o Demander l'activation du produit
 - o Coordonnées du client (nom, adresse postale, n° de téléphone et adresse mail)
 - A réception du produit envoyer par mail à autel@atac-pa.fr :
 - o Objet du Mail : VENTE DIAG
 - o Donner n° du compte client + N° de série de l'outil

Vente d'une mise à jour de produit Autel :

- Commande normale fournisseur 1049
- Envoi par mail à : autel@atac-pa.fr :
 - o Objet du Mail : MAJ AUTEL + Numéro de série de l'outil
 - o Joindre la Facture/Bon de livraison client de la mise à jour contenant le numéro de série du produit

Recherche d'un mot de passe et numéro de série sur l'outil :

1 : appuyer sur la touche 

2 : appuyer sur paramètre : 

3 : appuyer sur touche sujet : 

4 : apparait N° SERIE et mot de passe :

Nom	MaxiDAS DS808BT
Version	2.62
Numéro de série	VX7GP1C01311
Mot de passe	614930



Commande licence MAJ outil diagnostic

*Tarif donné à titre indicatif, peut évoluer en cours d'année

Type outil	Référence MAJ 1 an	Tarif HT € 2024	Choix
MX808	A900010141	108	
MX808 TS	A900010134	141	
DS808	A900010126	267	
DS808 BT	A1000012741	283	
DS808 TS	A1000019691	300	
DS900	A100003313A2	990	
DS900 BT	A100003317A2	1290	
DS900 TS	A100003317A2	1390	
MS906	A900010069	415	
MS906 BT	A900010070	520	
MS906 TS	A900010071	630	
MS906 PRO	A100002317R1	550	
MS906 PRO TS	A100002321U3	642	
MS908 S	A900010072	630	
MS908 PRO S	A900010074	684	
MS909	A1000016241	1003	
MS919	PROVM AJ919	1175	
MX900	A100003335A2	570	
MX900 TS	A100003319A2	990	
ULTRA	A900010532	1340	
IM508	A900102701	430	
IM608 PRO / IM608 PRO II	A100001973R1	1048	

TOTAL

Numéro compte client	
Numéro de série de l'outil	
Date de la demande	

Cachet du garage

Commande Jetons / Hotline / Haynes Technique

*Tarif donné à titre indicatif, peut évoluer en cours d'année

TYPE OUTIL	Référence MAJ 1 an	Tarif HT € 2024	Choix
Pack 20 jetons - Passerelle Renault (validité 2 ans)	A900010921	220	
Pack 50 jetons - Passerelle Renault (validité 2 ans)	A900010922	490	
Pack 100 jetons - Passerelle Renault (validité 2 ans)	A900010923	880	
Fiat FCA SGW délai d'activation la 1ère fois 4 semaines	A500005314	190	
VAG SFD OBO ELEVEN PRO PACK (validité 1 an)	Z102030487	139	
HAYNES PRO			
Option Haynes -Electronique - Base	A500002275	299	
Option Haynes - Pack Smart obligation de souscrire à l'Haynes de base	A500002276	299	
Option Haynes - Pack Tech obligation de souscrire à l'Haynes de base	A500002401	460	
Option Haynes Complet	AHAYNESFUL	860	
HOTLINE			
Gammes MaxiSYS/MaxiM	HMETIERMS	289	
Gammes MaxiDAS/MaxiCHECK	HMETIERMX	149	
Gamme ADAS/DIAG	HMETIERADAS	480	

TOTAL

Numéro compte client	
Numéro de série de l'outil	
Date de la demande	

Cachet du garage

STATION DE CHARGE, RECYCLAGE & RECUPERATION TEXA 780R TOUCH BI-GAZ

R134A & R1234YF



SOLUTION BI-GAZ –2 EN 1



Ce modèle représente le **Top de la gamme 700**, le meilleur produit disponible sur le marché.

La version 780R, avec les mêmes dimensions que les autres stations de diagnostic et de recharge, **dispose de 2 réservoirs et de 2 circuits distincts de récupération, recyclage et recharge**, afin de pouvoir fonctionner avec l'un ou l'autre des réfrigérants (le « traditionnel » R134a et le « nouveau » R1234yf) **alternativement**.

Elle est également dotée d'une **imprimante intégrée** pour l'impression des rapports d'opérations.

Vous aurez ainsi la possibilité d'intervenir sur des voitures nouvellement homologuées, tout en maximisant votre rendement.



Les KONFORT TOUCH ont été conçues afin d'être extrêmement fonctionnelles et capables de simplifier autant que possible les opérations d'entretien et de recharge.

Le système d'exploitation Android 10 intégré ainsi que le grand écran tactile 10" permettent une navigation très intuitive ainsi qu'une interface riche en informations.

Grâce à la connexion Wi-Fi, les mises à jour du logiciel sont effectuées automatiquement et en toute sécurité. Vous pouvez également connecter la station à votre imprimante afin d'obtenir les rapports d'entretien.

Enfin, l'application mobile KONFORT vous permet de suivre et piloter votre station à distance.

RÉFÉRENCES

STATION DE CHARGE BI-GAZ

AC78003

Electric Station Climatisation - SIEGE

Z.A. des Perriers. 82-84, route de Corneilles - 78500 - Sartrouville
Tél : +33 (0)1 61 04 41 41 - Fax : +33 (0)1 39 57 44 21 - Mail : esc@esc-clim.com
Site : www.esc-clim.com | shop.autoclima.com/fr

VESNA by ESC

11, rue des Bois Rochefort - 78500 - Sartrouville
Tél : 09 72 58 22 99 / 09 72 58 23 00 - Site : vesna-france.fr



CARACTÉRISTIQUES

- Compatible avec les gaz R134a ou 1234yf
- 2 réservoir de 12 kg
- Précision de charge +/-15 g
- Pompe à vide double étage
- Mesure de la quantité du réfrigérant avec balance électronique
- Récupération du réfrigérant à rendement très élevé (plus de 95%)
- **Reconnaissance et gestion automatique des bouteilles d'huile** avec balance électronique
- Système de protection de contamination des huiles
- **Système de lavage interne pour le changement d'huile**
- Système de blocage de balance
- Identification automatique des fuites
- Compensation automatique de la longueur des tuyaux de service
- Alarme automatique de maintenance
- Gestion du service de maintenance entièrement automatique
- Compatible avec les véhicules hybrides
- Impression du rapport de service par Wi-Fi directement avec votre imprimante ou grâce à l'imprimante thermique intégrée
- Ecran tactile 10" avec interface intuitive (compatible avec les gants)
- Compatible avec l'APP KONFORT pour le suivi des opérations à distance
- Mises à jour automatiques par Wi-fi ou par clé USB

	RÉFÉRENCES
STATION DE CHARGE	AC7800
BIDON POE	3
KIT RALLONGE BP-HP TUYAUX 3M	AC9910
FLACON DE RECUPERATION D'HUILE	8
FLACON D'INJECTION HUILE NEUVE	AC9910
KIT DE RINÇAGE	7

AC9910

9

AC9915

7

AC9943

En option :



Electric Station Climatisation - SIEGE

Z.A. des Perriers. 82-84, route de Corneilles - 78500 - Sartrouville
Tél : +33 (0)1 61 04 41 41 - Fax : +33 (0)1 39 57 44 21 - Mail : esc@esc-clim.com
Site : www.esc-clim.com | shop.autoclima.com/fr

VESNA by ESC

11, rue des Bois Rochefort - 78500 - Sartrouville
Tél : 09 72 58 22 99 / 09 72 58 23 00 - Site : vesna-france.fr



Réf : AC71201 - R134a

Réf : AC71202 - 1234yf

Station de Charge, Recyclage et récupération - KONFORT 712

AC71201 AC71202 ou avec Nouvel écran LCD, réservoir de réfrigérant de 10 Kgs, pompe à vide double étage 100 lt/ min, carte SD contenant une base de données véhicules avancée et une notice d'utilisation



CARACTERISTIQUES PRINCIPALES :

- Full automatique
- Réfrigérants - R134a ou 1234yf
- Ecran LCD bleu 4x20 rétro-éclairé haute visibilité
- Gestion BASE DE DONNEES et services effectuée via carte SD
- Réservoir 10 Kgs
- Pompe à vide double étage
- Précision de charge +/- 15 gr
- Récupération du réfrigérant à haut rendement (plus de 95%)
- Injection Traceur
- Injection automatique de l'huile haute précision (fonction avec minuterie)
- Couverture multilingue du logiciel
- Compensation automatique de la longueur des tubes de service
- Alarme automatique de maintenance
- Entretien simplifié
- Gestion automatique de la recharge incompressible
- Hauteur 108 cm
- Poids 75 Kg

*Option kit rallonge BP-HP Tuyaux 3m
Ref :AC99107

*Imprimante en option
Ref :AC99433

*Option kit rinçage TEXA
Ref :AC99435

ELECTRIC STATION CLIMATISATION

ZA des Perriers - 82/84 route de Corneilles 78505 SARTROUVILLE

Tel : +33 (1).61.04.41.41 - Fax : +33 (1) 39.57.44.21 - www.esc-clim.com

Société Anonyme au capital de 1 000 000 € - SIRET 352 779 219 00059 - APE 503A - TVA FR 60 352 779 219

STATION DE CHARGE AUTOMATIQUE

R134a - ACECOS302

1234yf - ACECOS302YF



LA PERFORMANCE AUX FONCTIONS COMPLÈTES

La **ACECOS302** est une station de charge entièrement automatique avec des composants internes de haute qualité, ils peuvent être connectés via Bluetooth vers Smart Phone ou Tablette (technologie IRC) conformément à la Spécifications de l'industrie 4.0.



Kit tuyaux 3m BP/HP avec prises charges BP/HP (Fournis avec la station)

CARACTÉRISTIQUES

- Cycle de travail automatique
- Fonction récupération de haute précision
- Injection automatique d'huiles avec balance et avec flacons hermétiques
- Ceinture chauffante inclus
- Port USB
- Base de données interne VL/PL
- Prête pour une utilisation sur véhicules hybrides et électriques
- Ecran LCD rétro-éclairé haute visibilité
- Réservoir de charge **9kg**
- Précision de charge +/- 5g
- Connexion Bluetooth
- Dimensions 51x48xH94 cm
- Poids 60kg
- Compatible soit R134a ou HF01234YF

Station de charge - R134a	ACECOS302
Station de charge - 1234YF	ACECOS302YF

EN OPTION

Imprimante	AC99544
Cartouches filtrantes Flacon (OIL LOCK)	AC99553
Injection automatique de traceur en option	

Imprimante



Cartouche s filtrantes



ELECTRIC STATION CLIMATISATION

La gamme Batium pilotée par micro-processeur vous garantit le maximum d'efficacité et de sécurité





15 130 Ah
GEL/AGM/VRLA/VÆSKE



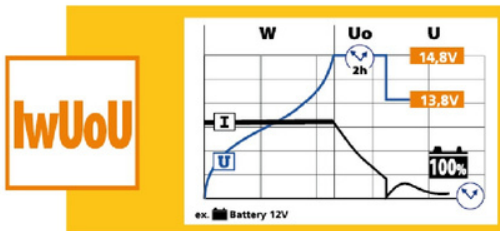
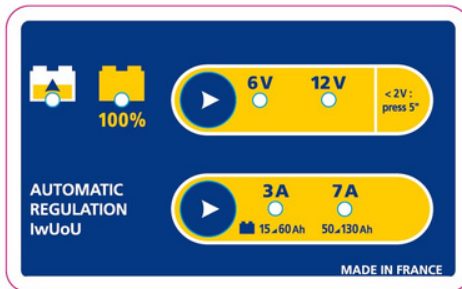

Ref. **024496**

Ref. **024557** 



 **Charge automatique** : La charge est **sans surveillance**. Une fois la charge terminée, Batium maintient le niveau de charge et peut rester connecté à la batterie du véhicule en toute sécurité.

 **Charge ultra-rapide** : **50% de gain de temps** par rapport à un chargeur conventionnel. Grâce au **courant moyen constant** délivré en phase « boost », Batium assure une charge ultra rapide.

 **Charge à 100%** : Les chargeurs Batium assurent la **recharge complète de tout type de batterie au plomb : Gel, AGM, VRLA, Liquide (courbe IwUoU)**. Un chargeur standard "automatique" (courbe W2 ou WU) charge en général les batteries à 90%.

 **Chargeur intelligent** : Piloté par microprocesseur, Batium analyse en permanence l'état de la batterie et régule la charge selon les besoins. Il compense automatiquement les fluctuations de tension secteur et indique les éventuelles erreurs de tension batterie.

 **Décharges profondes** : Dans le cas de batteries fortement déchargées mais non détériorées, **Batium peut recharger dès 2V**. La plupart des chargeurs ne peuvent recharger ces batteries.

 **Protection de l'électronique embarquée** : Inutile de déconnecter la batterie du véhicule. Il n'y a pas de tension aux pinces tant que la batterie n'est pas connectée.

CE EN 60335-2-29

50/60Hz	105W	6-12V	Reg	EFFICACE /RMS	MOYEN/AVERAGE			FUSE	21x34x13 cm	4,8 kg	SOS RECOVERY
					Reg 1	Reg 2	Reg 3				
230V	105W	6-12V	2	11A	3A	7A	-	15A	21x34x13 cm	4,8 kg	-

6 - 12V

6V 12V

35 □ 225 Ah
GEL/AGM/VRLA/LIQUIDE



La gamme **Batium** pilotée par **micro-processeur** vous garantit le maximum d'**efficacité** et de **sécurité**



Ref. **024519**

Ref. **024632** 

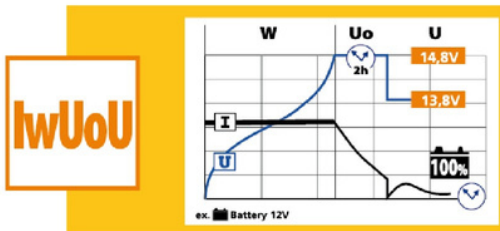
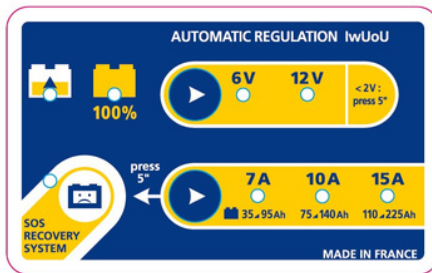

Charge automatique : La charge est **sans surveillance**. Une fois la charge terminée, Batium maintient le niveau de charge et peut rester connecté à la batterie du véhicule en toute sécurité.



Charge ultra-rapide : **50% de gain de temps** par rapport à un chargeur conventionnel. Grâce au **courant moyen constant** délivré en phase « boost », Batium assure une charge ultra rapide.



Charge à 100% : Les chargeurs Batium assurent la **recharge complète de tout type de batterie au plomb : Gel, AGM, VRLA, Liquide (courbe IwUoU)**. Un chargeur standard "automatique" (courbe W2 ou WU) charge en général les batteries à 90%.



Chargeur intelligent : Piloté par microprocesseur, Batium analyse en permanence l'état de la batterie et régule la charge selon les besoins. Il compense automatiquement les fluctuations de tension secteur et indique les éventuelles erreurs de tension batterie.



Décharges profondes : Dans le cas de batteries fortement déchargées mais non détériorées, **Batium peut recharger dès 1V**. La plupart des chargeurs ne peuvent recharger ces batteries.



Protection de l'électronique embarquée : Inutile de déconnecter la batterie du véhicule. Il n'y a pas de tension aux pinces tant que la batterie n'est pas connectée.



SOS RECOVERY : Pour les batteries qui ont débuté un processus de **sulfatation** ne se rechargeront pas avec une charge normale. Le **SOS Recovery** de Batium enclenche alors un cycle spécifique de **charge de régénération**

CE EN 60335-2-29

50/60Hz	225W	6-12V	Reg	EFFICACE /RMS	MOYEN/AVERAGE				FUSE	21x36x14 cm	5,9 kg	SOS RECOVERY
					Reg 1	Reg 2	Reg 3	Boost				
230V	225W	6-12V	3	22A	7A	10A	-	15A	30A	21x36x14 cm	5,9 kg	✓

BATIUM 15-24

La gamme **Batium** pilotée par **micro-processeur** vous garantit le maximum d'**efficacité** et de **sécurité**.



35 □ 225 Ah
GEL/AGM/VRLA/LIQUIDE



Ref. **024526**

Ref. **024588** 

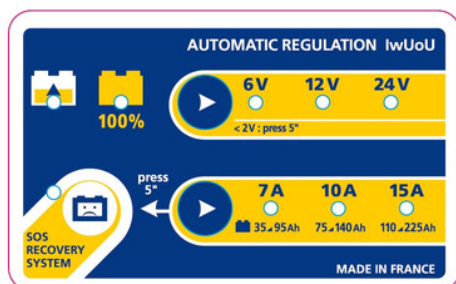

Charge automatique : La charge est **sans surveillance**. Une fois la charge terminée, Batium maintient le niveau de charge et peut rester connecté à la batterie du véhicule en toute sécurité.



Charge ultra-rapide : **50% de gain de temps** par rapport à un chargeur conventionnel. Grâce au **courant moyen constant** délivré en phase « boost », Batium assure une charge ultra rapide.



Charge à 100% : Les chargeurs Batium assurent la **recharge complète de tout type de batterie au plomb : Gel, AGM, VRLA, Liquide (courbe IwUoU)**. Un chargeur standard "automatique" (courbe W2 ou WU) charge en général les batteries à 90%.



Chargeur intelligent : Piloté par microprocesseur, Batium analyse en permanence l'état de la batterie et régule la charge selon les besoins. Il compense automatiquement les fluctuations de tension secteur et indique les éventuelles erreurs de tension batterie.



Décharges profondes : Dans le cas de batteries fortement déchargées mais non détériorées, **Batium peut recharger dès 1V**. La plupart des chargeurs ne peuvent recharger ces batteries.



Protection de l'électronique embarquée : Inutile de déconnecter la batterie du véhicule. Il n'y a pas de tension aux pinces tant que la batterie n'est pas connectée.



SOS RECOVERY : Pour les batteries qui ont débuté un processus de **sulfatation** ne se rechargeront pas avec une charge normale. Le **SOS Recovery** de Batium enclenche alors un cycle spécifique de **charge de régénération**.

IwUoU

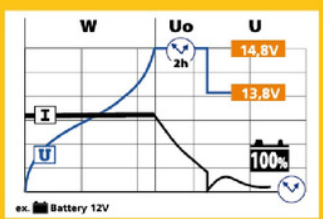

CE EN 60335-2-29

50/60Hz	450W	6-12-24V	3	EFFICACE /RMS	MOYEN/AVERAGE				FUSE	21x36x14 cm	8,5kg	SOS RECOVERY
					Reg 1	Reg 2	Reg 3	Boost				
230V	450W	6-12-24V	3	22A	7A	10A	-	15A	30A	21x36x14 cm	8,5kg	✓

Le chargeur ARTIC 4000 (4 A) est spécialement conçu pour recharger les batteries 6 et 12 V des voitures citadines, motos, jet-skis ou véhicules de collections. Il assure une charge automatique contrôlée par microprocesseur et garantit une charge sans surveillance 2 fois plus rapide qu'un chargeur traditionnel.

IDÉAL POUR LES VOITURES

- **Conçu pour recharger les batteries acide-plomb 6 V et 12 V :**
 - 6 V : 8 Ah à 70 Ah et jusqu'à 130 Ah pour du maintien de charge.
 - 12 V : 2 Ah à 70 Ah et jusqu'à 130 Ah pour du maintien de charge.
- **4 modes de charge** offrent un maximum de polyvalence à l'utilisateur :
 - **SLOW** : préserve les petites batteries (< 15 Ah) lors de la charge.
 - **FAST** : idéal pour la majorité des batteries 12 V.
 - Spécial FROID : charge spécifique en cas de grand froid (moins de 5°C) et pour les batteries Start & Stop exigeantes (AGM).
 - **6 V** : idéal pour charger les batteries 6 V des véhicules de collection (auto/moto).
- **Maintien de charge optimisé**, le chargeur peut rester branché sur la batterie indéfiniment pendant l'hivernage. Fonction «Auto Restart» en cas de coupure de courant avec mémorisation des réglages.



INTERFACE INTUITIVE



Écran LCD offrant un **contrôle très précis** du cycle de charge :

- état de la batterie
- mode de charge
- tension de la batterie en temps réel
- état d'avancement de la charge



Simple d'utilisation

CHARGE 100% AUTOMATIQUE

La charge et l'entretien sans surveillance maximisent la longévité et les performances de la batterie.

ULTRA-SÉCURISÉ

- **Préserve l'électronique embarquée du véhicule** : protection contre les courts circuits, inversion de polarité et surcharge. Système anti-étincelle.
- **Mise en veille automatique** si la batterie est débranchée.
- **Interface simplifiée** pour éviter les mauvaises manipulations.

ERGONOMIQUE

- Design compact, léger et portable.
- Branchement avec connecteur rapide.
- Boîtier antichoc totalement étanche aux poussières et liquides (IP65).



Livré avec :

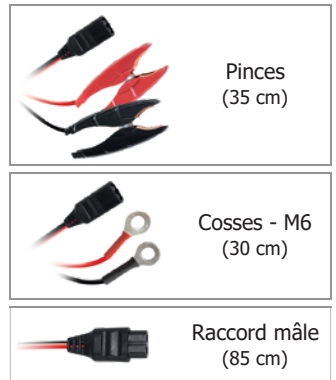

50 / 60 Hz	lcharge	V	Charge	Maintenance	Zz	Ondulation/ Ripple	Charging curve	kg	mm	mm	IP	mm
220-240 V AC	75 W	4 A 6 V 1 A 4 A	8 < 70 Ah 12 V 2 < 70 Ah	8 < 130 Ah 15 < 130 Ah	<1.5 Ah/ month	<200 mV Rms	I _U	0.64	193 x 80	150 x 246 x 52x 55	IP 65	1.6 m

Le Gysflash 100-12 HF est une alimentation stabilisée de technologie inverter avec

5 fonctions :

- Charger les batteries grâce à un appareil possédant une courbe de charge évoluée
- Soutenir les batteries 12V (gel ou liquide) des véhicules en phase de diagnostic
- Garantir l'état de santé de la batterie d'un véhicule de démonstration en showroom
- Compenser les besoins électriques pour sauvegarder les mémoires, lors d'un changement de batterie
- Utiliser le chargeur comme une alimentation stabilisée dont la tension et le courant maximal sont réglables

5 Modes

- Charge
- Diagnostic
- Showroom
- Change batterie
- Power Supply

Fonctions avancées

- Redémarrage automatique
- Contrôle et étalonnage des câbles
- Verrouillage en mode Showroom
- Possibilité de charge simplifiée avec le mode Easy
- Activer et configurer une courbe de charge «Expert»
- SOS recovery automatique pour les batteries sulfatées



Interface intuitive

Affichage disponible en 19 langues

Dimensions adaptées

La hauteur est idéale pour le passage du chargeur sous un véhicule.

Câbles

- Livré avec des câbles de 2x2,5m en 16 mm²
- L'appareil peut recevoir des câbles de 2x8m en 16 mm² et plus. L'étalonnage se fait automatiquement.

TECHNOLOGIES

Haut Rendement

93%

Gain d'énergie de 15%



Sans ventilation externe

Pas d'infiltration de poussières



Inverter - Comparée aux postes

- Un rendement bien meilleur pour seulement

6,1 kg.

Compact et robuste :

- Patins absorbant les chocs et les vibrations

PARTICULARITÉS



Mode Showroom et dimension réduite :

- Hauteur de l'appareil (<11cm) : permet le passage sous un véhicule.
- Possibilité de verrouiller le mode showroom : évite les risques de mauvaises manipulations, idéal pour les garages et hall d'expositions.
- Fonction redémarrage : permet de reprendre automatiquement le mode en cas de coupure de courant.

CE - EN 60335-2-29

50 / 60 Hz	Icharge	40°C @100%	25°C @100%	12V	MIN. Ah	MAX. Ah	Charging Curve	BSU			Change Battery	IP	cm	kg
								Diag	Diag+	Showroom				
220-240 V AC	1500 W/100 A	66 A	75 A	12V	20-1200 Ah	IUOIUO		13,5V	12□14,8V	12,9V	125A	IP 21	32 x 29.2 x 10.5	6.1

Le PROGYS 180A est un poste MMA inverter ultra-puissant pour les professionnels de la maintenance industrielle, à la fois sur chantier et en atelier.



La prise en main est facilitée par la poignée.



Excellente dynamique d'arc.



Soude toutes les électrodes Rutiles, Basiques, Inox, fontes en courant continu jusqu'au Ø 4 mm.



Utilisation possible sur groupe électrogène.



Ultra compact et léger (5,1 kg).



MMA

✓ **Excellente fusion**, qualité de soudure irréprochable.

✓ **Amorçage facilité** par un hot start puissant.

✓ **Facteur de marche très élevé** permettant des travaux intensifs et continus en Ø 3.2 mm.

✓ **Ergonomie et légèreté** pour le confort du soudeur.

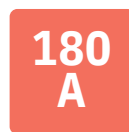

Livré avec :

- une valise
- un câble de masse (1,60 m - 16 mm²)
- un porte-électrode (2 m - 16 mm²)

ATOUTS



HOT START : puissance accrue à l'amorçage.

ANTI STICKING : réduit les risques de collage de l'électrode en cas de contact avec la pièce.

ARC FORCE : augmentation ponctuelle du courant en situation de soudage difficile.



Testé en usine contre les surtensions jusqu'à 400V, il est adapté à l'utilisation sur groupe électrogène grâce au Protec 400.

50/60hz	+AM+	I2 MMA	 Ø1,6 Ø2,0 Ø2,5 Ø3,2 Ø4,0					EN60974-1 (40°C)		U ₀	mm ²	 cm/kg	 Protected & compatible POWER GENERATOR (+/- 15%)	
			IAX (60%) (I2 max)	%	120A	180A 18%	72V	10/25	14x18x27 / 5					7 kW 10 kVA
230 V	16A	10-180A	62	50	47	45	30	120A	180A 18%	72V	10/25	14x18x27 / 5	7 kW 10 kVA	

Sa technologie intégrée permet une puissance de soudage constante pour une fusion très douce due à son courant continu. Idéal pour les bricoleurs expérimentés ou professionnels en utilisation régulière, voire intensive, il est aussi ultra portable avec ses 4,2 kg.

ÉLECTRODES 1,6 À 4

- Soude toutes les électrodes Rutilés, Fonte, Inox.

TIG «AU GRATTÉ»

- Pour les travaux minutieux sur tôles fines.

QUALITÉ D'ARC

- Amorçage immédiat grâce à sa tension à vide très élevée : 72V
- Très bonne pénétration et parfaite stabilité de l'arc.



PUISSANCE MAÎTRISÉE

- Faible consommation de 16A-230V, il s'utilise partout.
- Insensible aux fluctuations du courant secteur ou à la longueur d'arc.
- Protégé et compatible avec groupe électrogène 6Kw (7,5Kva).

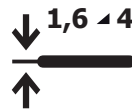

TECHNOLOGIE INVERTER

HOT START
surpuissance à l'amorçage

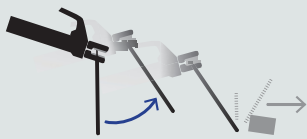

ANTISTICKING
réduction du courant pour décoller une électrode



ARC FORCE
surcroît de courant ponctuel

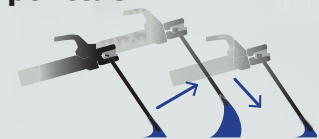

LES + PRODUITS



Livré en coffret avec :

- Pince de masse
- Porte électrode
- Sangle



- Masque LCD TECHNO 11 TRUE COLOR
- Marteau à piquer
- Brosse
- Tablier en cuir
- Gants de soudure
- 50 électrodes acier Ø 2.0 mm

50/60Hz	MMA	I2 MMA	1h	MINI 20°	$X\frac{1}{2}$ (20°C)	EN60974-1 (40°C)	U0	Cm	Kg	Protected & compatible Power generator (+/- 15%)				
(A) Ø 1,6	Ø2	Ø2,5	Ø3,2	Ø4	IAX% (60%)	(I2 max)	72V	11x17x27	4,2	6 Kw - 7,5 Kva				
230v	16A	10 160	62	50	47	45	22	60%@160A	85A	14%	72V	11x17x27	4,2	6 Kw - 7,5 Kva

Poste de soudure monophasé MIG/MAG 160A.
Sur roues, idéal pour les artisans et particuliers.
Réglage simple et intuitif avec la solution « SMART »



Conçu pour l'assemblage, la réparation ou la maintenance de tôles ou profilés en acier, inox, et aluminium en non-intensif.



Torche démontable pour faciliter le changement de fil, de gaine et les déplacements.



Faiblement consommateur, il s'alimente sur une simple prise domestique 230V - 16A.



Il accepte des bobines de Ø 100 et 200 mm.



Dévidage constant grâce à son puissant moto-dévidoir **40W.**



Livré avec câble de masse et torche EURO 2,2m

2 procédés **GAS** MIG/MAG pour soudage en atelier Ø fil 0,6 – 0,8 – 1 mm.

NO GAS NO GAZ pour soudage en extérieur Ø fil 0,9 – 1,2 mm.



Son ventilateur à débit constant le protège des surchauffes.



Réglage simple et rapide

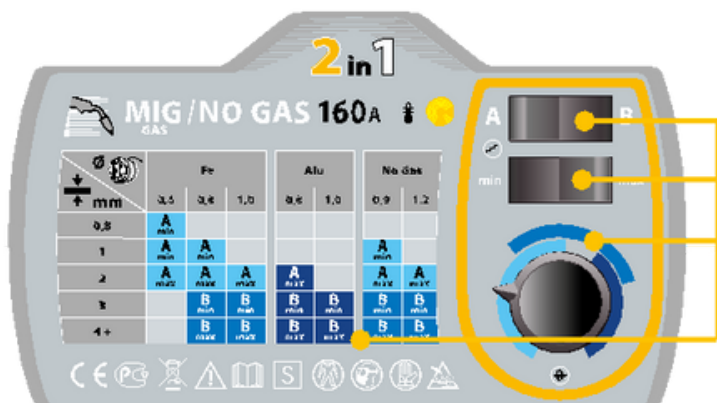













Avec son interface intuitive, réglez votre poste en quelques secondes.

Avec le SMARTMIG 162, fini les réglages fastidieux.

Grâce au tableau SMART, le réglage de la puissance (4 positions) et de la vitesse fil est facilité.

Il indique le réglage idéal en fonction du type et du diamètre de fil utilisé, et de l'épaisseur de tôle à souder.

 50/60hz	 16A	 mir→max 30▷160A	 Ømm	 Ømm	 100 200 300	 Electronic Control	équipé d'origine / original equipment / originalausstattung / equipamiento de fabrica	 0,6/0,8	 0,8	EN60974-1 (40°C) IAX% (60%)(I2 max)	U0	 cm/kg	 Protected & compatible POWER GENERATOR (+/- 15%)
230V 1~	16A	30▷160A	GAS 0.6 1.0	NO GAS 0.9 1.2	<input type="checkbox"/> <input type="checkbox"/>			70A	115A 20%	25.5>40	55.5x46x25.5	/ 285 kVA	

Spécialement conçu pour recharger les batteries 12V des voitures citadines, motos, jet-skis, karting ou tondeuse, le GYSFLASH 4.12 dispose d'une courbe de charge intelligente en 7 étapes garantissant une charge optimale et 2 fois plus rapide qu'un chargeur traditionnel de 4A.

IDÉAL POUR LES PETITES CITADINES

- **Conçu pour les batteries 12 V** (acide-plomb) de 1.2 à 90 Ah, il permet également le maintien de charge jusqu'à 130 Ah.
- **Mode spécial hiver** pour batteries AGM :
 - Charge spécifique en cas de grand froid (moins de 5°C).
 - Charge optimale pour les batteries Start & Stop (AGM).
- **Compatible prise allume-cigare**, la batterie peut être chargée par la prise 12 V du véhicule (câble en option).
- **Maintien de charge optimisé**, le chargeur peut rester branché sur la batterie indéfiniment pendant l'hivernage. Fonction «Auto Restart» en cas de coupure de courant avec mémorisation des réglages.



CHARGE 100% AUTOMATIQUE

- La charge et l'entretien en **7 étapes sans surveillance** maximisent la longévité et les performances de la batterie.
- Il récupère les batteries profondément déchargées >2V (SOS Recovery)

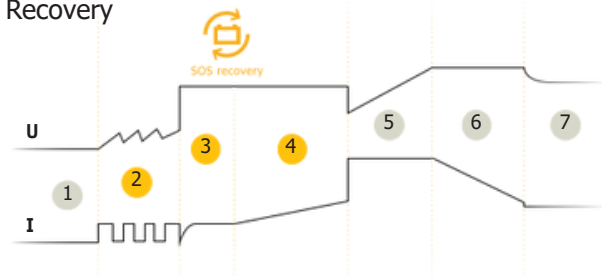

- 1 Analyse
- 2 Récupération
- 3 Test
- 4 Désulfatation
- 5 Charge
- 6 Absorption
- 7 Maintien de charge



Livré avec :

-  Pincettes (45 cm)
-  Cosses - M6 (45 cm)
-  Raccord mâle (145 cm)

ULTRA-SÉCURISÉ

- **Préserve l'électronique embarquée du véhicule** : protection contre les courts circuits, inversion de polarité et surcharge. Système anti-étincelle.
- **Mise en veille automatique** si la batterie est débranchée.
- **Capteur de température intégré** évitant toute surchauffe de l'électronique interne.
- **Interface simplifiée** pour éviter les mauvaises manipulations.

ERGONOMIQUE

- Design compact, léger et portable.
- Connexion avec connecteur rapide et étanche.
- Boîtier totalement étanche aux poussières et liquides (IP65).
- Fixations murales possibles.

ACCESSOIRES



Rallonge
2.5 m - 029057



Kit allume-cigare
35 cm - 029439



Indicateur de charge
56 cm



029149 | 029200



Connecteur cosse
45 cm - M6
029194

<input type="checkbox"/>	<input type="checkbox"/>	<input type="checkbox"/>	<input type="checkbox"/>	<input type="checkbox"/>	<input type="checkbox"/>	<input type="checkbox"/>	<input type="checkbox"/>	<input type="checkbox"/>	<input type="checkbox"/>	<input type="checkbox"/>	<input type="checkbox"/>	<input type="checkbox"/>	<input type="checkbox"/>	<input type="checkbox"/>	<input type="checkbox"/>	<input type="checkbox"/>	<input type="checkbox"/>	<input type="checkbox"/>	<input type="checkbox"/>
50 / 60 Hz	Icharge	V	Charge	Maintenance	Zz	Ondulation/ Ripple	Charging curve		kg	mm	mm		SOS recovery	IP					
220-240 V AC	70 W	4 A	12 V	1.2 < 90 Ah	1.2 < 130 Ah	<0.4 Ah/ month	<150 mV Rms	IU0U	7 step	0.69	170 x 90 x 51	195 x 365 x 70	Automatic >2V	IP 65					2 m

Le STARTIUM 680E est un chargeur/démarrreur 12-24V automatique sur roues. Piloté par microprocesseur, il vous garantit le maximum d'efficacité et de sécurité.



Charge automatique : La charge est sans surveillance avec maintien de la tension en fin de cycle (Floating). L'appareil peut rester connecté à la batterie du véhicule en toute sécurité.

Charge à 100% : Le STARTIUM 680E assure une charge à **100%** de tous les types de batteries au plomb : liquide, gel, AGM, Start&Stop, Calcium, VRLA, EFB...

Intelligent : Cet appareil analyse en permanence l'état de santé de la batterie et régule la puissance. Grâce à l'afficheur digital, la tension et le pourcentage de charge de votre batterie sont indiqués en temps réel.

Protection de l'électronique embarquée : Inutile de déconnecter la batterie du véhicule. Aucun risque d'étincelles, il n'y a pas de tension aux pinces tant qu'elles ne sont pas connectées à la batterie.

Décharges profondes : Cet appareil peut recharger les batteries fortement déchargées, mais non détériorées dès 1V.

TIMER : Fonction qui permet de programmer une charge en toute sécurité, en cas d'absence.

SOS RECOVERY intégrée au cycle de charge pour régénérer les batteries en cours de sulfatation, si nécessaire.

Démarrage automatique : L'appareil délivre du courant uniquement lorsque l'on actionne le contact du véhicule, plus besoin de commande à distance.

Démarrage intelligent : Le démarreur détecte automatiquement les batteries détériorées ou sulfatées. Dans ce cas, l'appareil ne fournira pas de courant pour ne pas endommager l'électronique du véhicule.



Livré avec :

- Câbles (rouge 2,3m / noir 2,3m) • Pincés isolées

TECHNOLOGIES SUPPLÉMENTAIRES

+ Redémarrage automatique de la fonction charge avec sauvegarde des derniers réglages utilisés.

+ Fonction Test de l'alternateur pour cibler rapidement les anomalies.

+ Visualisation des erreurs via un écran digital pour plus de lisibilité et de simplicité.

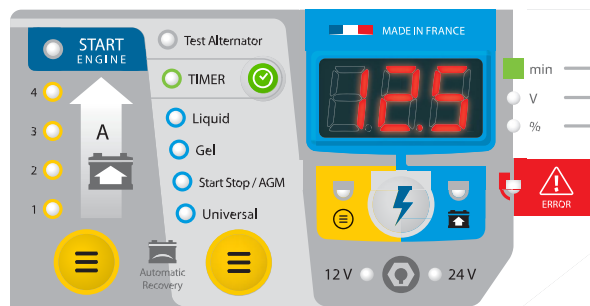

CE - EN 60335-2-29

50/60hz	I ₁	W	V	MIN. Ah	MAX. Ah	Reg	I 60335-2-29 A	A 1v/c	A 0v/c	Fuse	IP	mm	mm	kg
230V	16A	2000W	12	20-	3+Boost+Star	5-15-30-(45 boost)	38	55	200A	21	305x475x795	650x320x370	30	
			V	675Ah	t	5-15-25-(35 boost)	0	0						
FR	01/11/2014	24	20-	3+Boost+Star			27	38			MADE in FRANCE			
			V	525Ah	t		0	0			www.gys.fr			

Série semi-professionnelle - Garantie 1 an

Gamme base line

- ✓ Usage semi-professionnel
- ✓ Dédicée aux opérations commerciales, promotions.
- ✓ 1,5 à 3 ch

Nos modèles BASE Line simples et fiables répondent parfaitement à tous les besoins réduits et intermittents en air comprimé.

Articles soumis à un minimum de commande. Pas de livraison en dessous de 3 pièces par référence. Merci de nous consulter



**A29B/200 CM3
BASELINE**
3 ch - 200 L



**VENTO B15
BASELINE**
1,5 ch - 6 L



**POLE POSITION B20
BASELINE**
1,5 ch - 24 L



**A29B/150 CM3
BASELINE**
3 ch - 150 L

TYPE	Référence	Réservoir		Moteur		Vitesse de rotation RPM	Tension V	Pression max Bar	Logistique	
		Litres	m³/h	ch	kW				L x l x H	Kg
VENTO B15 BASELINE	1129100008	6	10,8	1,5	1,1	2450	230	8	360 x 300 x 480	11
POLE POSITION B15 BASELINE	1129100009	24	10,8	1,5	1,1	2450	230	8	610 320 x 590	18
POLE POSITION B20 BASELINE	1129981008	24	13,2	2	1,5	2850	230	8	610 x 310 x 580	24
MONTECARLO B20 BASELINE	1129981009	50	13,2	2	1,5	2850	230	8	770 x 430 x 660	32
A29/50 CM2 BASELINE	4116000492	50	13,2	2	1,5	1400	230	10	1010 x 360 x 730	50
A29/90 CM2 BASELINE	4116000219	90	13,2	2	1,5	1400	230	10	1100 x 400 x 830	62
A29B/90 CM3 BASELINE	4116000493	90	19,2	3	2,2	1300	230	10	1100 x 400 x 830	64
A29B/150 CM3 BASELINE	4116000495	150	19,2	3	2,2	1300	230	10	1360 x 540 x 1060	90
A29B/200 CM3 BASELINE	4116000494	200	19,2	3	2,2	1300	230	10	1460 x 640 x 1140	102

Série Line - Garantie 1 an

Gammes 5,5 - 10 ch

**18 MOIS
GARANTIE**

POUR LES TÊTES
DE COMPRESSION
B6000

- ✓ Compresseurs fixes et mobiles pour ateliers
- ✓ Entraînement par courroie
- ✓ Bi-étagés - bi-cylindres en fonte 4 - 10 ch

Une compression bi-étagée pour un débit et une pression plus élevés.



B6000F/500 FT 7.5 ET
7,5 ch - 500 L



B 5900B/270 CT 5,5
5,5 ch - 270 L



B5000/270 FT5.5
5,5 ch - 270 L



B 6000/270 CT 5.5
5,5 ch - 270 L

6214343600 - brancard pour réservoir 200 et 270 litres - P.U. HT : 36,00 €

2236102702 - kit roues Ø 250 pour 150/200 litres - P.U. HT : 138,00 €

2236102701 - kit roues Ø 300 pour 270 litres - P.U. HT : 130,00 €

TYPE	Référence	Réservoir	Débit	Moteur		Vitesse de rotation RPM	Tension V	Pression maxi Bar	Logistique	
		Litres	m³/h	ch	kW				L x l x H	Kg
Bi-étagés - Remplacement des B4900 (voir détails page 18)										
PRO A49B 200 CT4 (Remplace 4116019571)	4116000235	200	33,2	4	3	1300	400 T	11	1437 x 573 x 1047	105
PRO A49B 270 FT5,5 (Remplace 4116019630)	4116000244	270	35,7	5,5	4	1400	400 T	11	1532 x 456 x 1005	124,2
PRO A49B 500 FT5,5 (Remplace 4116019640)	4116000246	500	35,7	5,5	4	1300	400 T	11	1950 x 530 x 1145	190,8

TYPE	Référence	Réservoir	Débit	Moteur		Vitesse de rotation RPM	Tension V	Pression maxi Bar	Logistique	
		Litres	m³/h	ch	kW				L x l x H	Kg
B5900B/270 CT 5.5	4116019770	270	41	5,5	4	1400	400 T	11	1575 x 680 x 1150	142
B6000/270 CT 5.5	4116020179	270	40	5,5	4	1400	400 T	11	1575 x 680 x 1150	150
B6000F/500 FT 7.5	4116020252	500	54	7,5	5,5	1400	400 T	11	2030 x 670 x 1400	270
B6000F/500 FT 7.5 ET	4116023540	500	54	7,5	5,5	1400	400 T	11	2030 x 670 x 1400	232
B 6000/500 HT 7.5 ET 15B	4116020249	500	34,2	7,5	5,5	1000	400 T	15	2030 x 670 x 1400	257
B7000F/500 FT 10	4116023543	500	70	10	7,5	1300	400 T	11	2030 x 680 x 1400	251
B7000F/500 FT 10 ET	4116020956	500	70	10	7,5	1300	400 T	11	2030 x 670 x 1400	251
B7000F/500 HT 10	4116023544	500	65	10	7,5	1250	400 T	15	2030 x 670 x 1400	251
B7000F/500 HT 10 ET	4116020864	500	65	10	7,5	1250	400 T	15	2030 x 670 x 1400	251

SILENCIEUX - Garantie 1 an

Gammes LN avec ou sans sécheur

- ✓ Compresseurs silencieux gamme LN
- ✓ Sur réservoir 270 ou 500 litres
- ✓ 5,5 à 10 ch

Compresseurs à pistons bi-étagés ultra-résistants pour tous types d'ateliers. Conception intégrale « tout-en-un ».



B7000/LN/500 10 T ET*
10 ch - 68 db(A) - 500 L



B5900/LN/270 5.5
5,5 ch - 67 db(A) - 270 L



B7000/LN/500 10 ET*
10 ch - 68 db(A) - 500 L

TYPE	Référence	Réservoir		Débit		Moteur		Vitesse de rotation RPM	Tension V	Pression mod bar	LpA db(A)	Logistique	
		Litres	m³/m	ch	kW	L x l x H	kg						
B5900/LN/270 5,5	4116026060	270	34,2	5,5	4	1200	400T	11	67	1522x580x1242	274		
B7000/LN/500 7,5	4116026395	500	53	7,5	5,5	944	400T	11	68	1937x580x1348	335		
B7000/LN/500 10 ET (*)	4116026024	500	64,2	10	7,5	1150	400 T	11	68	1937x580x1348	448		
Avec sécheur d'air par réfrigération													
B5900/LN/500 5.5 T DRY60	4116026009	500	34,2	5,5	4	1200	400T	11	67	1943x738x1593	306		
B7000/LN/500 7.5 T DRY 60	4116026399	500	53	7,5	5,5	944	400T	11	68	1943x738x1593	354		
B7000/LN/500 10 T ET DRY85 (*)	4116026026	500	64,2	10	7,5	1150	400 T	11	68	1943x738x1593	448		

(*) Démarrage étoile trianole inclus

Aspirateur eau et poussière 20L**DESCRIPTIF****Descriptif :**

Avec poignée intégrée.
Support de rangement pour accessoires.
Indicateur de remplissage de cuve.
Roues larges pour une meilleure stabilité.
Support du câble d'alimentation.
Prise asservissement + système de décolmatage.
Puissance max prise : 2000W - Classe 1.

Les plus :

- Fonction souffleur
- Fonction décolmatage
- Prise asservissement

Réf.	Matière	Type	Nombre de moteurs	Dépression	Dimensions
50002	cuve PVC	eau et poussière	1	16,5kPa	295x430x580mm
Longueur du câble	Longueur du flexible	Ø kit accessoires	Capacité cuve	Niveau sonore	Débit
4,3m	2,5m	35mm	20L	80dB	45 l/s
Type moteur	Poids	Tension	Puissance		
1 étage	9kg	220-240V	1200W		

Livré avec :

- 1 tube télescopique
- 1 tuyau flexible 2,5m
- 1 suceur sol et moquette
- 1 suceur eau
- 1 suceur biseau
- 1 brosse ronde
- 1 filtre HEPA

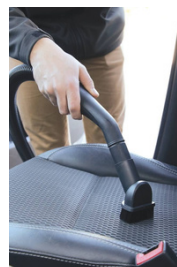
Aspirateur eau et poussière 30L**DESCRIPTIF****Descriptif :**

Cuve métallique et poignée ergonomique de transport.

Aspirateur équipé d'un bouchon de vidange, de clips de fermeture métalliques, d'un porte accessoires, d'un accroche câble.

Prise asservissement + fonction décolmatage.

Puissance max prise : 2000W.

IPX4.

Les plus :

- Fonction souffleur
- 4 roues pivotantes

Réf.	Matière	Type	Chariot	Nombre de moteurs	Dépression
50005	cuve métallique	eau et poussière	4 roues pivotantes	1	22kPa
Dimensions	Longueur du câble	Longueur du flexible	Ø kit accessoires	Capacité cuve	Niveau sonore
440x440x690mm	4m	2,5m	32mm	30L	72dB
Débit	Type moteur	Poids	Tension	Puissance	
60 l/s	1 étage	8kg	220-240V	1200W	

Livré avec :

- 1 brosse ronde
- 1 suceur plat eau et poussière
- 1 suceur biseau
- 1 filtre textile
- 1 flexible 2,5m
- 1 tube télescopique acier chromé
- 1 prise électroportatif

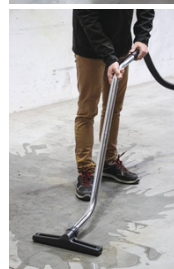
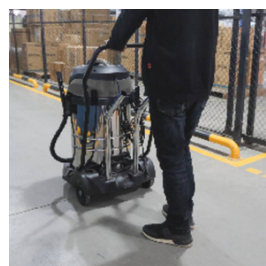
Aspirateur eau et poussière 60L**DESCRIPTIF****Descriptif :**

Cuve métallique.

Aspirateur équipé d'un tuyau de vidange, de larges clips de fermeture, d'un porte accessoires, d'un range tuyau. IPX4.

Les plus :

- Cuve basculante
- Grandes roues pour une meilleure stabilité
- 2 moteurs indépendants (peuvent fonctionner ensemble ou séparément)

Réf.	Matière	Type	Chariot	Nombre de moteurs	Dépression
50007	cuve métallique	eau et poussière	2 roues fixes, 2 roues mobiles	2	23kPa
Dimensions	Longueur du câble	Longueur du flexible	Ø kit accessoires	Capacité cuve	Niveau sonore
615x570x800mm	4m	2,5m	38/44mm	60L	82dB
Débit	Type moteur	Poids	Tension	Puissance	
120 l/s	Bi-étagé	25,6kg	220-240V	2400W	

Livré avec :

- 1 brosse ronde
- 1 suceur plat sol et moquette
- 1 suceur plat eau
- 1 suceur biseau
- 1 filtre textile
- 2 tubes acier chromé en S
- 1 flexible 2,5m

Aspirateur eau et poussière 80L**DESCRIPTIF****Descriptif :**

Cuve métallique.

Aspirateur équipé d'un tuyau de vidange, de larges clips de fermeture, d'un porte accessoires, d'un range tuyau. IPX4.

Les plus :

- Cuve basculante
- Grandes roues pour une meilleure stabilité
- 3 moteurs indépendants (peuvent fonctionner ensemble ou séparément)
- Flexible de 5m

Réf.	Matière	Type	Chariot	Nombre de moteurs	Dépression
50008	cuve métallique	eau et poussière	2 roues fixes, 2 roues mobiles	3	23kPa
Dimensions	Longueur du câble	Longueur du flexible	Ø kit accessoires	Capacité cuve	Niveau sonore
590x580x950mm	4m	5m	38mm-44mm	80L	82dB
Débit	Type moteur	Poids	Tension	Puissance	
180 l/s	Bi-étagé	28,7kg	220-240V	3600W	

Livré avec :

- 1 brosse ronde
- 1 suceur plat sols et moquettes
- 1 suceur plat eau
- 1 suceur biseau
- 1 filtre textile
- 2 tubes acier chromé en S
- 1 flexible 5m

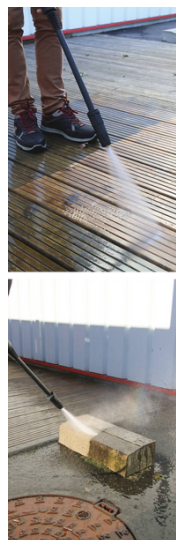
Nettoyeur HP eau froide 468 l/h 140 bar**DESCRIPTIF***Descriptif :*

Nettoyeur sur roues avec :

- pistons inox
- câble d'alimentation H05VV-F 2x1,0mm² - 5m.
- enrouleur avec manivelle.
- support de câble et support de lance.
- système Auto-Stop.

IPX5.

Référence	Alimentation	Tuyau	Type	Usage	Dimensions
50020	220V	PU	eau froide	occasionnel 1 h/jour	300x320x910mm
Longueur du tuyau	Capacité réservoir	Niveau sonore	Débit max	Débit eau	Type moteur
8m	1L	92dB	468 l/h	400 l/h	carbon brush
Poids	Pression max	Pression de service	Puissance		
11kg	140 bar	100 bar	1800W		

Livré avec :

- pistolet et lance haute pression
- poignée de transport en aluminium
- nez de robinet
- goupillon
- 1 réservoir de détergent 1L intégré - tuyau PU de 8m

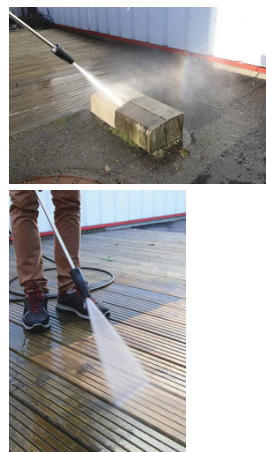
Nettoyeur HP eau froide 432 l/h 150 bar**DESCRIPTIF***Descriptif :*

Nettoyeur sur roues avec :

- pistons inox.
- câble d'alimentation H05VV-F 3x1.0mm² - 5m.
- enrouleur avec manivelle.
- support de câble et support de lance.
- système Auto-Stop.

IPX5.

Référence	Alimentation	Pistolet	Tuyau	Type	Usage
50021	220V	métal	tressé	eau froide	occasionnel 1 h/jour
Dimensions	Longueur du tuyau	Capacité réservoir	Niveau sonore	Débit max	Débit eau
360x410x900mm	8m	1L	86dB	432 l/h	402 l/h
Type moteur	Poids	Pression max	Pression de service	Puissance	
induction	18,9kg	150 bar	110 bar	2000W	

Livré avec :

- lance métal
- embout de lance
- pistolet métal
- nez de robinet avec filtre
- goupillon
- 1 réservoir de détergent 1L intégré - tuyau tressé de 8m

INFOS :

Option : Réf. 50274 raccord de jonction mâle ETK22/baïonnette pour brosse terrasse et tuyau déboucheur

Nettoyeur HP eau froide 552 l/h 180 bar**GARANTIE**
2
ANS**DESCRIPTIF***Descriptif :*

Nettoyeur sur roues avec :

- pistons inox.
 - câble d'alimentation H05VV-F 3x1,0mm² - 5m.
 - enrouleur avec manivelle.
 - support de câble et support de lance.
 - système Auto-Stop.
 - réglage du débit du produit détergent.
- IPX5.

Réf.	Alimentation	Pistolet	Tuyau	Type	Usage
50023	220V	métal	tressé	eau froide	occasionnel 2 h/jour
Dimensions	Longueur du tuyau	Capacité réservoir	Niveau sonore	Débit max	Débit eau
360x410x900mm	8m	1L	85dB	552 l/h	522 l/h
Type moteur	Poids	Pression max	Pression de service	Puissance	
induction	25kg	180 bar	140 bar	3000W	

Livré avec :

- lance métal
- embout de lance
- pistolet métal
- nez de robinet avec filtre
- goupillon
- 1 réservoir de détergent 1L intégré
- tuyau tressé de 8m
- 5 buses (0°-15°-25°-40° + 1 buse spéciale savon) et supports de buse

INFOS :

Option : Réf. 50274 raccord de jonction mâle ETK22/baïonnette pour brosse terrasse et tuyau déboucheur.

Nettoyeur HP eau froide mono 540 l/h 160 bar



DESCRIPTIF

Descriptif :

- Pompe radiale à vilebrequin de qualité industrielle.
- Moteur 3CV.
- Régulateur séparé de la culasse.
- Châssis acier mécano-soudé.
- Système d'injection produit.
- Câble d'alimentation longueur 3m.
- Système Total Stop.

Référence	Alimentation	Modèle	Pistolet	Tuyau	Type
50041	220V	avec tuyau 10m	HP	tressé	pro eau froide mono
Type de pompe	Usage	Dimensions	Longueur du tuyau	Niveau sonore	Débit max
qualité industrielle	régulier 4 à 5 h/jour	800x570x630mm	10m	90dB	540 l/h
Poids	Pression de service	Rotation	Puissance		
39kg	160 bar	1450 tr/min	2,2kW		

- Livré avec :**
- pistolet HP
 - lance simple 700mm à tête réglable et buse
 - tuyau tressé 10m
 - roues gonflables

Nettoyeur HP eau froide tri 1260 l/h 150 bar**DESCRIPTIF****Descriptif :**

Pompe radiale à vilebrequin de qualité industrielle.
Moteur 7,5CV.
Régulateur séparé de la culasse.
Châssis acier mécano-soudé.
Système d'injection produit.
Câble d'alimentation longueur 3m.

Les plus :

→ Gros débit d'eau

Argumentaire :

Valve VST

Le système VST permet d'éviter une surchauffe de la pompe lorsque le nettoyeur fonctionne pistolet fermé (l'eau recyclée par le régulateur by-pass en circuit fermé peut atteindre des températures très élevées).

Dès que la température atteint 57°C, la valve s'ouvre et l'eau s'écoule sous le nettoyeur.

Référence	Designation_Ref	Alimentation	Modèle	Pistolet	Tuyau
50071	avec tuyau 10m	380V	avec tuyau 10m	HP	tressé
Type	Type de pompe	Usage	Dimensions	Longueur du tuyau	Niveau sonore
pro eau froide tri	qualité industrielle	intensif 8 à 10 h/jour	1400x620x770mm	10m	90dB
Débit max	Type moteur	Poids	Pression de service	Rotation	Puissance
1260 l/h	tri 7,5CV	72kg	150 bar	1450 tr/min	5,5kW

Livré avec :

- pistolet HP
- lance simple 700mm à tête réglable et buse
- tuyau tressé 10m
- roues gonflables

TEST AND GARAGE EQUIPMENT



HPA

Faip



Hebebühnen für Motorräder
und Kleinkrafträder

*Plates-formes de levage
pour motocycles et cyclomoteurs*

Pedais de elevação para motos
e ciclomotores

SUPERLIFT 600 BIKE
SUPERLIFT 300 BIKE

M

SUPERLIFT 600

Ein unabkömmliches Werkzeug für Reifen- und Motorradwerkstätten.
Instrument indispensable pour les garagistes et les ateliers de motocycles.
Ferramenta indispensável para borracheiros e oficinas de motos.

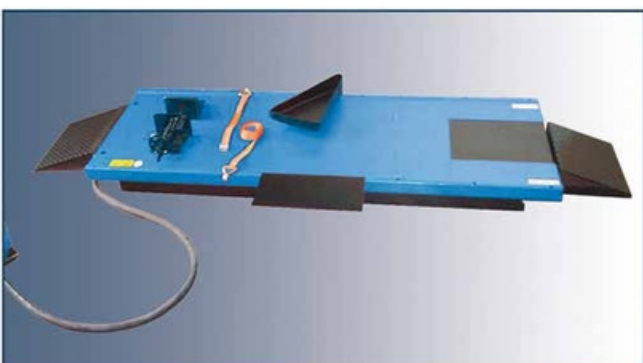

Allgemeine Eigenschaften

Die Hebebühne SUPERLIFT 600 BIKE, die konzipiert wurde, um die Arbeitsbedingungen an Motor- und Kleinkrafträdern zu verbessern, ist ein unabkömmliches Werkzeug für Reifen- und Motorradwerkstätten, die eine vielseitige, solide, sichere und praktische Hebevorrichtung benötigen.

Die Tragfähigkeit (600 kg) wird durch einen einfachwirkenden hydraulischen Zylinder erzielt. Die Versorgung erfolgt mit einem Elektro-Hydraulikaggregat (SUPERLIFT 600 BIKE) oder Pneumo-Hydraulikaggregat (SUPERLIFT 600 BIKE M), das mit Tasten-/Sticksteuerung bzw. Pedalsteuerung betätigt wird.

Die serienmäßige handbetätigte Spannklau besteht aus zwei mittels eines Handrads betätigten Platten, die auf den Führungen der Hebefläche verschoben werden können. Die Möglichkeit, die Längsposition auf der Hebefläche zu wählen, erleichtert das Einklemmen des Vorderrads in der optimalen Position.

Seitliche Verlängerungen (auf Anfrage) für Motorräder mit 3/4 Rädern wie Kleinwagen, Quads und Gartenmaschinen.

Ein umfangreiches Zubehörangebot, das auf Anfrage erhältlich ist.

La plate-forme de levage SUPERLIFT 600 BIKE, conçue pour améliorer le processus de travail sur les véhicules à moteur

à trois roues, est un instrument indispensable pour les garagistes et les ateliers de motocycles nécessitant un pont élévateur polyvalent, solide, sûr et pratique.

La capacité de levage (600 kg) est produite par un vérin oléohydraulique

à simple effet alimenté par une centrale électrohydraulique (SUPERLIFT 600 BIKE) ou pneumohydraulique (SUPERLIFT 600 BIKE M), actionnées respectivement par une commande à bouton/levier ou à pédale.

L'état manuel, de série, est constitué de deux plateaux, actionnés par un volant, qui coulisent sur les guides du plan de levage.

Grâce à la possibilité de se positionner le long du plan de levage, il facilite le blocage de la roue avant dans la position optimale.

Extensões laterais (sob encomenda), para veículos motorizados de 3/4 rodas como "city cars", "quads" e máquinas de jardinagem.

Uma gama completa de acessórios, sob encomenda, para facilitar qualquer tipo de operação no veículo.

Uma gama completa de acessórios, sob encomenda, para facilitar qualquer tipo de operação no veículo.

A capacidade de elevação (600 Kg) é produzida por um cilindro oleodinâmico de ação simples alimentado por uma unidade eletro-hidráulica (SUPERLIFT 600 BIKE) ou pneumo-hidráulica (SUPERLIFT 600 BIKE M), acionadas respectivamente com comando de botão/alavanca ou de pedal.

O torno manual, de série, é composto por dois pratos, acionados por um volante, que deslizam nas guias da superfície de elevação.

Grças à possibilidade de ser posicionado ao longo da superfície de elevação, facilita o bloqueio da roda dianteira na posição perfeita.

Extensões laterais, (sob encomenda), para veículos motorizados de 3/4 rodas como "city cars", "quads" e máquinas de jardinagem.

Uma gama completa de acessórios, sob encomenda, para facilitar qualquer tipo de operação no veículo.

Druckluftversorgung, keine elektrischen Geräte sind erforderlich.
Alimentation pneumatique, aucun équipement électrique n'est nécessaire.
Alimentação pneumática, não precisa de equipamentos elétricos.

SUPERLIFT 300



Allgemeine Eigenschaften

Pneumohydraulische Scherenhebebühne zum Heben von Motorrädern und -rollern bis auf eine maximale Höhe von 1000 mm und mit einer Tragfähigkeit bis zu 300 kg. Mechanische Sicherheitsverriegelung, die eine unkontrollierte Absenkung der Hebebühne bei Defekt der pneumatischen Anlage verhindert. Vordere Radfeststellvorrichtung. Handbetätigte Spannklau zum Blockieren des Vorderrads, serienmäßig.

Pneumo-hydraulische Pedal-**Steuereinheit** (auch für **SUPERLIFT 600 BIKE M**).

Caractéristiques générales

Pont élévateur pneumohydraulique à ciseaux pour le levage de motorcycles et de scooters jusqu'à une hauteur maximale de 1000 mm et un poids maximal de 300 kg. Dispositif de sécurité à accrochage mécanique, qui empêche la descente incontrôlée du pont élévateur en cas d'anomalie du circuit pneumatique. Blocage des roues avant. Étau manuel pour le blocage de la roue avant, de série.

Centrale de commande pneumohydraulique à pédale (également pour **SUPERLIFT 600 BIKE M**).

Características gerais

Plataforma de elevação pneumohidráulica de tesoura para levantar motos e lambretas até a altura máxima de 1000 mm e até 300 kg de peso. Dispositivo de segurança de desengate mecânico que impede a descida incontrolável da plataforma de elevação no caso de avaria no sistema pneumático. Bloqueio de rodas dianteiro. Torno manual para o bloqueio da roda dianteira, de série.

Unidade de comando pneumohidráulica de pedal (também para **SUPERLIFT 600 BIKE M**).



